

JVC



ENGLISH

DEUTSCH

FRANÇAIS

NEDERLANDS

CASSETTE RECEIVER
CASSETTEN-RECEIVER
RADIOCASSETTE
RADIO/CASSETTESPELER

KS-FX202

KS-F162



KS-FX202

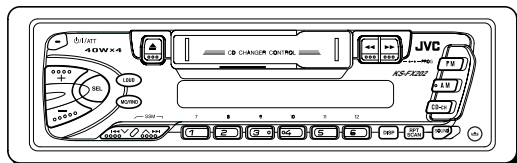

KS-F162

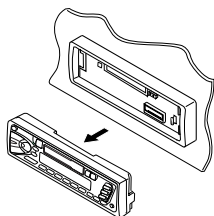
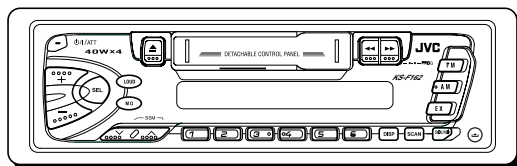

For installation and connections, refer to the separate manual.
Für den Einbau und die Anschlüsse siehe das eigenständige Handbuch.
Pour l'installation et les raccordements, se référer au manuel séparé.
Bijzonderheden over de installatie en aansluiting van het apparaat vindt u in de desbetreffende handleiding.

INSTRUCTIONS

BEDIENUNGSANLEITUNG
MANUEL D'INSTRUCTIONS
GEBRUIKSAANWIJZING

GET0055-001A
[E/EX]

Wir danken Ihnen für den Kauf eines JVC Produkts. Bitte lesen Sie die Anleitung vollständig durch, bevor Sie das Gerät in Betrieb nehmen, um sicherzustellen, daß Sie alles vollständig verstehen und die bestmögliche Leistung des Geräts erhalten.

INHALT

Zurücksetzen des Geräts	2	KLANGEINSTELLUNG	12
ANORDNUNG DER TASTEN	3	Klang-Einstellschritte	12
Schalttafel—KS-FX202	3	Ein-/Ausschalten der Loudness-	
Schalttafel—KS-F162	4	Funktion	12
GRUNDBEDIENUNGEN	5	Auswählen der voreingestellten	
Einschalten der Stromversorgung	5	Klangmodus	13
RADIOGRUNDBETRIEB	6	Speichern Ihrer eigenen	
Radiohören	6	Klangeinstellungen	13
Speichern der Sender	8	ANDERE WICHTIGE FUNKTIONEN	14
Anwahl eines vorabgestimmten		Stellen der Uhr	14
Senders	9	Abnehmen der Schalttafel	15
Suchen von Sendern	9	CD-WECHSLERBETRIEB	
Speichern Ihres Lieblingssenders für den		(ausschliesslich Modell KS-FX202)	16
Ein-Tasten-Betrieb (Taste EX)		Abspielen der CDs	16
(ausschliesslich Modell KS-F162)	10	Wählen der CD-Abspielbetriebsarten	17
KASSETTENBETRIEB	11	WARTUNG	18
Hören einer Kassette	11	FEHLERSUCHE	19
		TECHNISCHE DATEN	21

Zurücksetzen des Geräts

Die Tasten SEL (Auswahl) und $\phi/1/ATT$ (Bereitschaft/Netz/Dämpfer) mehrere Sekunden lang gleichzeitig gedrückt halten. Dadurch wird der eingebaute Mikro-Computer zurückgesetzt.

Hinweis:

Ihre Voreinstellungen – wie Vorwahlkanäle oder Klangeinstellungen – werden ebenfalls gelöscht.

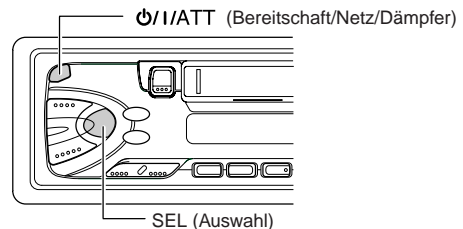

Hinweis:

Zu diesem Gerät wird eine Identifikationskarte mitgeliefert, auf der die Gerätechassis-Nummer vermerkt ist. Heben Sie diese Karte getrennt vom Gerät auf. Im Falle eines Diebstahls kann sie die Geräteidentifizierung erleichtern.

VOR DEM GEBRAUCH

*Für die Sicherheit....





- Die Lautstärke nicht zu laut stellen, da dadurch Außengeräusche überdeckt und das Autofahren gefährlich wird.
- Das Auto vor dem Durchführen von komplizierten Bedienschritten anhalten.

*Temperatur im Auto....

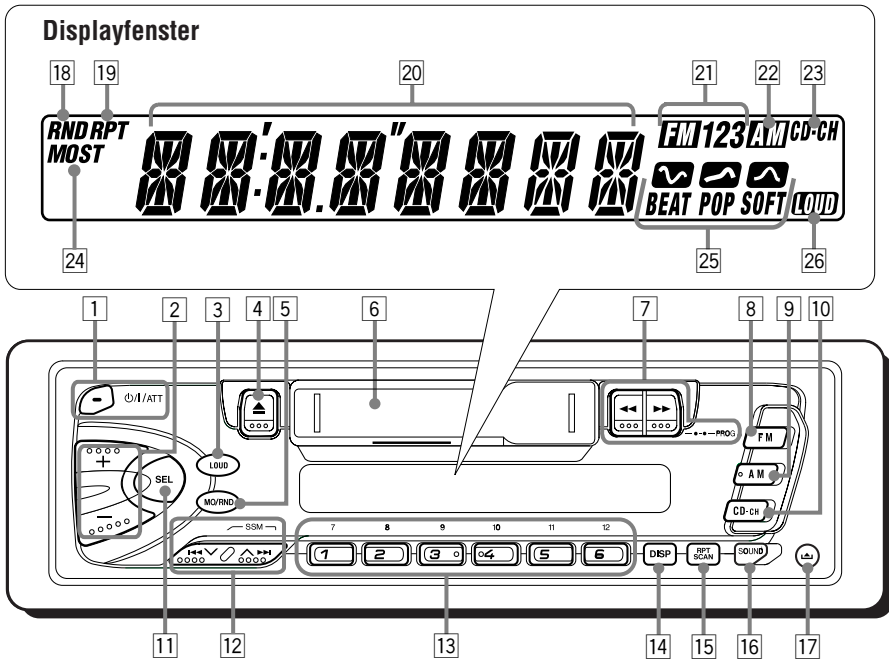
Wenn Sie das Auto für lange Zeit in heißem oder kaltem Wetter parken, bitte warten, bis sich die Temperatur im Auto sich normalisiert hat, bevor Sie das Gerät einschalten.

Schalttafel—KS-FX202



- 1 Taste  (Bereitschaft/Netz/Dämpfer)
- 2 Tasten +/–
- 3 Taste LOUD (Lautstärkekontur)
- 4 Taste  (Auswerfen)
- 5 Taste MO/RND (Monophon/Zufall)
- 6 Kassettenfach
- 7 Tasten  (PROG:Program)
- 8 Taste FM
- 9 Taste AM
- 10 Taste CD-CH
- 11 Taste SEL (Auswahl)
- 12 Tasten 
 - Dienen auch als Tasten SSM, wenn sie zusammen gedrückt werden.
- 13 Zifferntasten
- 14 Taste DISP (Display)
- 15 Taste RPT/SCAN (Wiederholung/Scan)
- 16 Taste SOUND
- 17 Taste  (Freigabe der Bedienungsblende)

Displayfenster

- 18 Anzeige RND (Zufall)
- 19 Anzeige RPT (Wiederholung)
- 20 Hauptdisplay
- 21 Zahlenanzeige des UKW-Frequenzbands FM1, FM2, FM3
- 22 Anzeige AM
- 23 Anzeige CD-CH (CD-Wechsler)
- 24 Anzeige MO (Monophon)
Anzeige ST (Stereo)
- 25 Anzeigen des Klangmodus
BEAT, POP, SOFT
- 26 Anzeige LOUD



Schalttafel—KS-F162

DEUTSCH

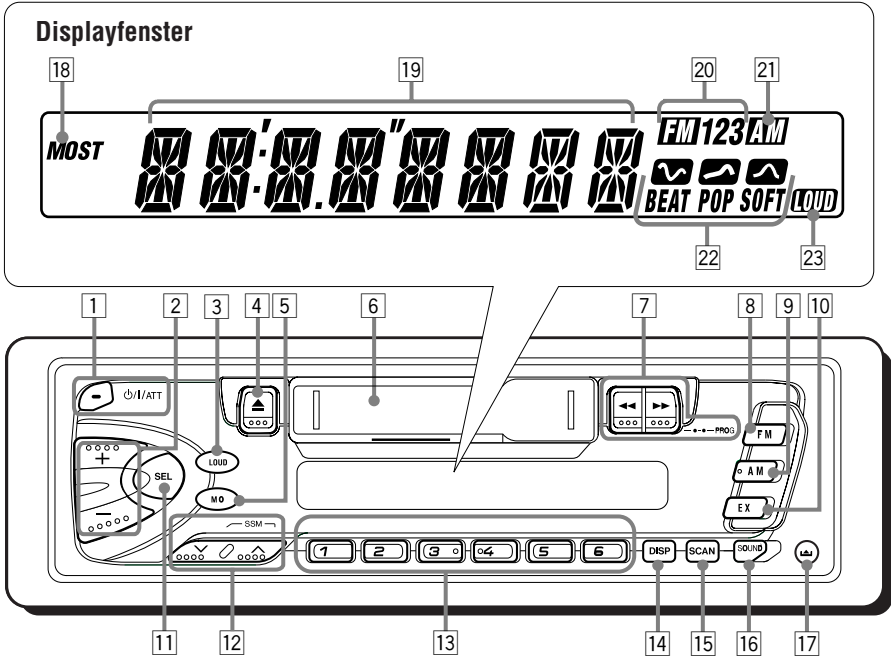

- 1 Taste $\text{O}/\text{I}/\text{ATT}$ (Bereitschaft/Netz/Dämpfer)
- 2 Tasten +/–
- 3 Taste LOUD (Lautstärkekontur)
- 4 Taste \blacktriangle (Auswerfen)
- 5 Taste MO (Monophon)
- 6 Kassettenfach
- 7 Tasten $\blacktriangleleft/\blacktriangleright$ (PROG:Program)
- 8 Taste FM
- 9 Taste AM
- 10 Taste EX
- 11 Taste SEL (Auswahl)
- 12 Tasten ∇/\blacktriangle
 - Dienen auch als Tasten SSM, wenn sie zusammen gedrückt werden.
- 13 Zifferntasten
- 14 Taste DISP (Display)
- 15 Taste SCAN
- 16 Taste SOUND
- 17 Taste \blacktriangle (Freigabe der Bedienungsblende)

Displayfenster

- 18 Anzeige MO (Monophon)
Anzeige ST (Stereo)
- 19 Hauptdisplay
- 20 Zahlenanzeige des UKW-Frequenzbands
FM1, FM2, FM3
- 21 Anzeige AM
- 22 Anzeigen des Klangmodus
BEAT, POP, SOFT
- 23 Anzeige LOUD

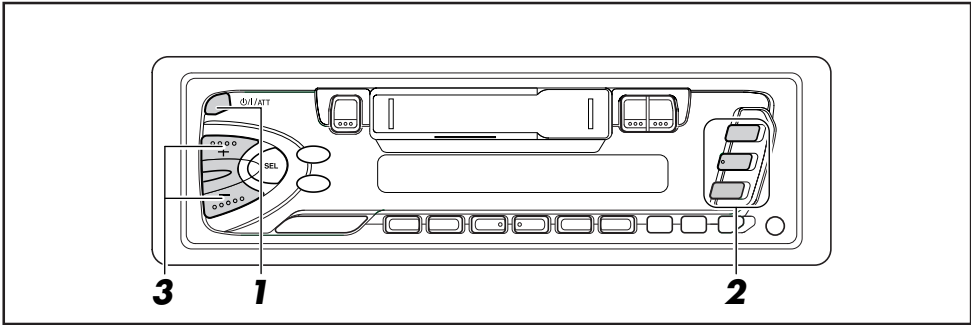

Einschalten der Stromversorgung

1 Das Gerät einschalten.



Hinweise zum Ein-Tastendruck-Betrieb:

- Wenn Sie die Programmquelle Tuner in Schritt 2 unten wählen, wird das Gerät automatisch eingeschaltet. Sie brauchen dafür nicht I/ATT zu drücken.
- Ist bereits eine Kassette im Gerät eingelegt, wird automatisch die Kassettenwiedergabe ausgelöst. Es wird allerdings empfohlen, die Kassette aus dem Kassettenfach herauszunehmen, wenn Sie die Stromversorgung oder die Zündung ausschalten. Anderenfalls werden möglicherweise der Tonkopf und die Kassette beschädigt.

2 Die Programmquelle abspielen.

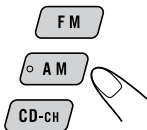

(Beim Modell
KS-FX202)

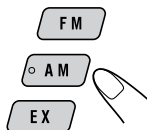

(Beim Modell
KS-F162)

- Für die Bedienung des Tuners (UKW oder AM (MW/LW)), siehe Seiten 6 – 10.
- Für die Bedienung des Kassettendeck siehe Seite 11.
- Für die Bedienung des CD-Wechsler (ausschliesslich Modell KS-FX202), siehe Seiten 16 – 17.
- Für die Bedienung des Taste EX (ausschliesslich Modell KS-F162), siehe Seite 10.

3 Die Lautstärke einstellen.



So erhöhen Sie die Lautstärke.

So verringern Sie die Lautstärke.

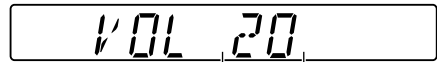

Der Lautstärkepegel wird angezeigt.

4 Den Klang wie gewünscht einstellen. (Siehe Seiten 12 – 13).

Für ein sofortiges Absenken der Lautstärke

Kurz I/ATT beim Hören einer beliebigen Programmquelle drücken. „ATT“ blinkt auf der Anzeige und die Lautstärke fällt sofort ab. Zur Wiederherstellung der vorherigen Lautstärkepegel die Taste nochmals kurz drücken.

Zum Ausschalten des Geräts

I/ATT drücken und länger als 1 Sekunde halten.

Hinweis:

Wenn Sie das Gerät erstmals verwenden, stellen Sie bitte die eingebaute Uhr korrekt ein, siehe Seite 14.



RADIOGRUNDBETRIEB

DEUTSCH

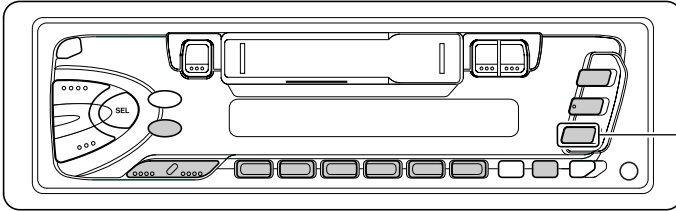

Ausschliesslich Modell KS-F162

Radiohören

Um einen Sender einzustellen, können Sie entweder den automatischen Suchlauf verwenden, oder Sie können den Sender manuell einstellen.

Hinweis:

Falls eine Kassette im Kassettenfach eingelegt ist, kann nicht auf die Programmquelle Tuner umgeschaltet werden. Wenn Radioempfang gewünscht wird, darf keine Kassette eingelegt sein!

Automatisches Suchen eines Senders: Automatischer Suchlauf

1 Wählen Sie das Band (FM1 – 3, AM).

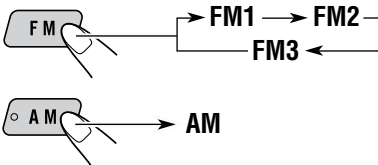

Das gewählte Frequenzband wird angezeigt.

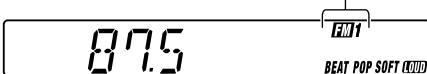

Hinweis:

Dieser Receiver verfügt über drei UKW-Frequenzbänder (FM1, FM2, FM3). Sie können ein beliebiges Frequenzband wählen, um sich eine UKW-Sendung anzuhören.

2 Beginnen Sie mit der Suche nach einem Sender.

Zum Suchen von Sendern mit niedrigerer Frequenz.

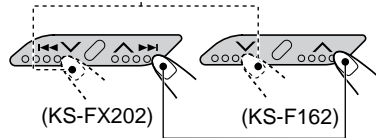

Zum Suchen von Sendern mit höherer Frequenz.

Wenn ein Sender empfangen wird, Stoppt die Suche.

Zum Anhalten der Suche bevor ein Sender empfangen wird, die gleiche Taste, die Sie für die Suche gedrückt haben, nochmals drücken.

Manuelles Suchen eines Senders: Manueller Suchlauf

1 Wählen Sie das Band (FM1 – 3, AM).

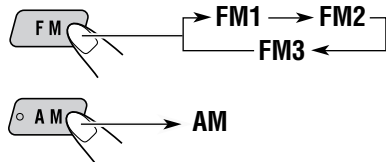

Hinweis:

Dieser Receiver verfügt über drei UKW-Frequenzbänder (FM1, FM2, FM3). Sie können ein beliebiges Frequenzband wählen, um sich eine UKW-Sendung anzuhören.

2 Drücken Sie die Taste (beim Modell KS-FX202) oder (beim Modell KS-F162), und halten Sie sie gedrückt, bis „M (manuell)“ im Display zu blinken beginnt.



(Beim Modell KS-FX202)

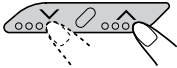

(Beim Modell KS-F162)

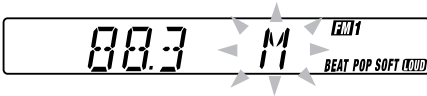

3 Stellen Sie den gewünschten Sender ein, während „M“ blinkt.

So stellen Sie Sender ein, die auf niedrigeren Frequenzen liegen.

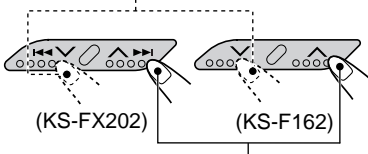

So stellen Sie Sender ein, die auf höheren Frequenzen liegen.

- Wenn Sie die Taste loslassen, wird der manuelle Betrieb automatisch nach 5 Sekunden deaktiviert.
- Wenn Sie die Taste gedrückt halten, ändert sich die Frequenz (in 50 kHz Intervallen bei UKW und 9 kHz Intervallen bei AM – MW/LW), bis Sie die Taste freigeben.

Schlechter Empfang einer UKW-Stereosendung:

Drücken Sie die Taste MO/RND (beim Modell KS-FX202) oder MO (beim Modell KS-F162), während ein UKW-Stereosendung wiedergegeben wird.

- Wenn Sie diese Taste mehrfach hintereinander drücken, wird die Anzeige MO abwechselnd ein- und ausgeschaltet.



(Beim Modell KS-FX202)

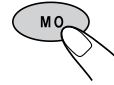

(Beim Modell KS-F162)

Leuchtet auf, wenn eine UKW-Sendung in Stereo empfangen wird.

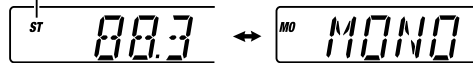

Wenn die Anzeige MO im Display leuchtet, erfolgt die Wiedergabe monophon. Allerdings verbessert sich dadurch der Empfang (die Anzeige ST schaltet sich aus).

Wenn Sie den Stereoeffekt wiederherstellen möchten, drücken Sie erneut dieselbe Taste.



Speichern der Sender

Sie können Rundfunksender auf zwei Arten abspeichern.

- Automatisches Vorabstimmen der UKW-Sender: SSM (Strong-station Sequential Memory = Sequentialspeicher Beim Modell starke Sender)
- Manuelles Vorabstimmen Beim Modell UKW- und MW/LW-Sender

Automatische UKW-Vorabstimmung: SSM

Sie können 6 lokale UKW-Sender pro UKW-Empfangsbereich (FM1, FM2 und FM3) vorabstimmen.

- 1 Die gewünschte Empfangsbereichszahl (FM1 – 3), in der UKW-Sender gespeichert werden sollen, wählen.**



Wenn Sie diese Taste mehrfach hintereinander drücken, ändert sich das UKW-Band wie folgt:

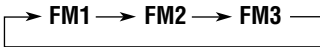

- 2 Drücken Sie beiden Tasten, und halten Sie sie länger als 2 Sekunden gedrückt.**

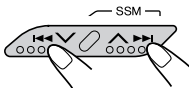

(Beim Modell KS-FX202)

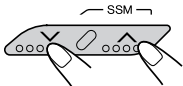

(Beim Modell KS-F162)

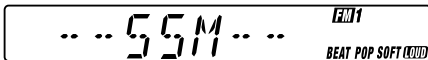

„SSM“ erscheint und erlischt bei Abschluß der automatischen Vorabstimmung wieder.

Die lokalen UKW-Sender mit den stärksten Signalen werden gesucht und automatisch in der Empfangsbereichszahl (FM1, FM2 oder FM3), die Sie gewählt haben, gespeichert. Diese vorabgestimmten Sender werden auf den Nummerntasten abgespeichert — Nr. 1 (niedrigste Frequenz) bis Nr. 6 (höchste Frequenz). Wenn die automatische Vorabstimmung abgeschlossen ist, wird der Sender der Taste 1 automatisch angewählt.

Manuelles Vorabstimmen

Sie können bis zu 6 Sender pro Empfangsbereich (FM1, FM2, FM3 und AM) von Hand vorabstimmen.

Beispiel: Speichern des UKW-Senders 88,3 MHz auf der numerischen Taste 1 des FM1-Empfangsbereichs.

- 1 Die gewünschte Empfangsbereichszahl (FM1 – 3, AM), in der Sender gespeichert werden sollen, wählen (in diesem Beispiel FM1).**



Wenn Sie diese Taste mehrfach hintereinander drücken, ändert sich das UKW-Band wie folgt:



- 2 Stellen Sie einen Sender ein (in diesem Beispiel wird die Frequenz 88,3 MHz verwendet).**

So stellen Sie Sender ein, die auf niedrigeren Frequenzen liegen.

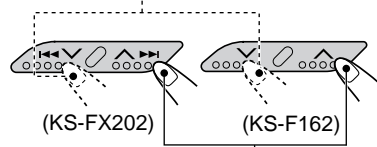

So stellen Sie Sender ein, die auf höheren Frequenzen liegen.



3 Drücken Sie die Ziffertaste (in diesem Beispiel 1), und halten Sie sie länger als 2 Sekunden gedrückt.



„P1“ blinkt einige Sekunden lang.

4 Das obige Verfahren zum Speichern der anderen Sender auf andere numerische Tasten wiederholen.

Hinweise:

- Ein vorheriger vorabgestimmter Sender wird gelöscht, wenn ein neuer Sender auf der gleichen numerischen Taste abgespeichert wird.
- Vorabgestimmte Sender werden gelöscht, wenn die Stromversorgung des Speicherstromkreises unterbrochen wird (beispielsweise beim Wechseln der Batterie). In diesem Fall die Sender nochmals vorabstimmen.

Anwahl eines vorabgestimmten Senders

Sie können einfach einen vorabgestimmten Sender aufrufen.

Bedenken Sie, daß Sie zuerst Sender speichern müssen. Wenn Sie das noch nicht getan haben, siehe „Speichern der Sender“ auf Seite 8.

1 Wählen Sie das Band (FM1 – 3, AM).

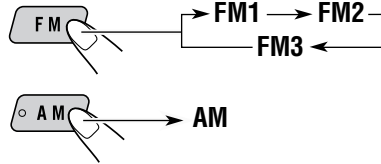

2 Die gewünschte Nummer (1 – 6) für den vorabgestimmten Sender wählen.

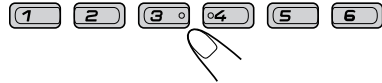

Suchen von Sendern



(Beim Modell KS-FX202)



(Beim Modell KS-F162)

Wenn Sie die Taste RPT/SCAN (beim Modell KS-FX202) oder SCAN (beim Modell KS-F162) drücken, während Sie eine Radiosendung hören, wird die Sendersuche gestartet. Wenn sie ein Sender gefunden worden ist, wird die Suche etwa 5 Sekunden lang unterbrochen (die eingestellte Frequenz blinkt im Display), und Sie können sich entscheiden, ob Sie diese Sendung hören möchten.

Wenn Sie sie hören möchten, brauchen Sie dieselbe Taste nur erneut zu drücken, um die Sendersuche zu beenden.



Speichern Ihres Lieblingssenders für den Ein-Tasten-Betrieb (Taste EX)

Dieses Kapitel betrifft ausschliesslich Modell KS-F162.

Sie können einen UKW- oder MW-Sender speichern (beispielsweise Ihren Lieblingssender oder einen Verkehrsinformationssender) und diesen Sender selbst bei ausgeschaltetem Gerät durch einen einzigen Tastendruck einstellen.

Beispiel: Speichern der UKW-Frequenz 88,3 MHz für den Ein-Tasten-Betrieb (Taste EX).

1 Die gewünschte Empfangsbereichszahl (FM1 – 3, AM), in der Sender gespeichert werden sollen, wählen (in diesem Beispiel FM1).



Wenn Sie diese Taste mehrfach hintereinander drücken, ändert sich das UKW-Band wie folgt:

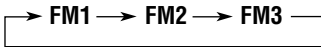

2 Stellen Sie einen Sender ein (in diesem Beispiel wird die Frequenz 88,3 MHz verwendet).

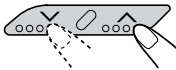

3 Drücken Sie die Taste, und halten Sie sie länger als 2 Sekunden gedrückt. „P0“ blinkt im Display. Hierdurch wird angezeigt, dass der Sender gespeichert wurde.



Hinweise:

- Eine zuvor gespeicherte Frequenz wird gelöscht, wenn eine neue Frequenz für den Ein-Tasten-Betrieb (EX) gespeichert wird.
- Die gespeicherte Frequenz wird ebenfalls gelöscht, wenn die Stromversorgung des Speichers unterbrochen wird (beispielsweise beim Wechseln der Batterie). Sollte dieser Fall eintreten, speichern Sie die Frequenz erneut.

So stellen Sie Ihren Lieblingssender ein



Das Gerät wird automatisch eingeschaltet (wenn es ausgeschaltet ist). Ihr Lieblingssender wird eingestellt, allerdings nur dann, wenn Sie zurzeit keine Kassette hören.

- Wenn Sie die Taste erneut drücken, wird der zuletzt empfangene Sender eingestellt.

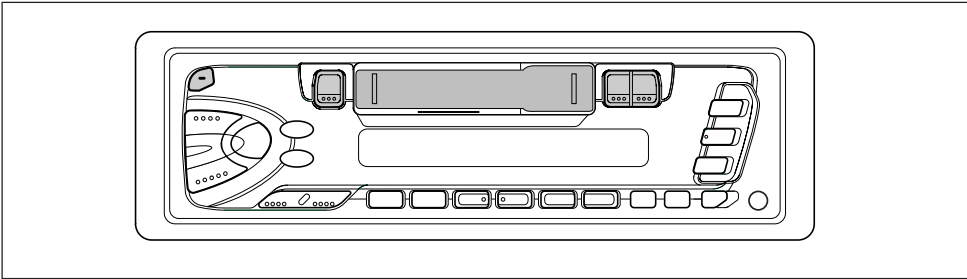

Hören einer Kassette

Sie können Kassetten des Typs 1 (normal) wiedergeben.

1 Das Gerät einschalten.



Hinweis zum Ein-Tastendruck-Betrieb:

Sollte sich eine Kassette im Kassettenfach befinden, wird die Wiedergabe automatisch gestartet. Es wird allerdings empfohlen, die Kassette aus dem Kassettenfach herauszunehmen, wenn Sie die Stromversorgung oder die Zündung ausschalten. Anderenfalls werden möglicherweise der Tonkopf und die Kassette beschädigt.

2 Legen Sie eine Kassette in das Kassettenfach ein.

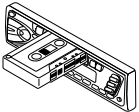

Wird das Ende einer Kassettenseite während des Abspielens erreicht, beginnt automatisch das Abspielen der anderen Kassettenseite (Autoreverse).

3 Die Kassettenabspielrichtung wählen.

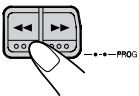

Beide Tasten gleichzeitig drücken. Hierbei wird jeweils auf die entgegengesetzte Abspielrichtung gewechselt — vorwärts (TAPERE:::) oder rückwärts (TAPERE:::).

Zum Beenden des Abspielens und Auswerfen der Kassette

▲ drücken.

Die Wiedergabe der Kassette wird gestoppt, und die Kassette wird automatisch aus dem Kassettenfach ausgeworfen. Als Signalquelle wird die zuvor eingestellte Signalquelle ausgewählt.

- Sie können die Signalquelle nicht ändern, solange sich die Kassette im Kassettenfach befindet. Zum Ändern der Signalquelle muss zuvor die Kassette ausgeworfen werden.
- Sie können die Kassette auch bei ausgeschaltetem Gerät auswerfen, indem Sie die Taste ▲ drücken.

So spulen Sie eine Kassette schnell vor oder zurück

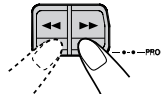

Drücken Sie die Taste ►► oder ◀◀. Die Kassette wird in der jeweiligen Pfeilrichtung (►► oder ◀◀) gespult.



Kassettenabspielrichtung



Wenn Sie die Wiedergabe fortsetzen möchten, drücken Sie leicht auf die andere Taste, die nicht gedrückt ist (◀◀ oder ►►).



KLANGEINSTELLUNG

Klang-Einstellschritte

Sie können das Klangbild wie gewünscht einstellen.

1 Die einzustellende Position wählen.



Wenn Sie diese Taste mehrfach hintereinander drücken, ändern sich die einstellbaren Funktionen wie folgt:

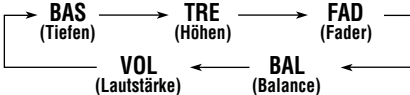

Anzeige	Zutun:	Bereich
BAS	Einstellen der Tiefen.	-6 (min.) +6 (max.)
TRE	Einstellen der Höhen.	-6 (min.) +6 (max.)
FAD*	Einstellen des vorderen und hinteren Lautsprecherausgleichs.	R6 (Nur hinten) F6 (Nur vorne)
BAL	Einstellen des linken und rechten Lautsprecherausgleichs.	L6 (Nur links) R6 (Nur rechts)
VOL	Einstellen der Lautstärke.	00 (min.) 50 (max.)

* Wenn Sie eine Anlage mit zwei Lautsprechern verwenden, setzen Sie den Ausblender auf „00“.

2 Lautstärkekontur einstellen.

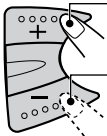

So erhöhen Sie den Pegel.

So verringern Sie den Pegel.

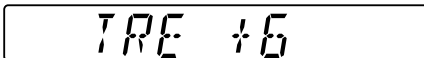

Hinweis:

Normalerweise dient der Tasten + und - zur Lautstärkeregelung. Sie müssen daher nicht „VOL“ wählen, um die Lautstärke einzustellen.

Ein-/Ausschalten der Loudness-Funktion

Das menschliche Ohr ist niedrigen und hohen Frequenzen gegenüber bei geringen Lautstärken weniger empfindlich.

Mithilfe der Loudness-Funktion können diese Frequenzen verstärkt werden, so dass bei niedriger Lautstärke ein ausgewogener Klang wahrgenommen wird.

Wenn Sie die Taste LOUD mehrfach hintereinander drücken, wird die Loudness-Funktion abwechselnd ein- und ausgeschaltet.



Auswählen der voreingestellten Klangmodus

Sie können eine voreingestellte Klangeinstellung, die zum jeweiligen Musikgenre paßt, wählen.

Wählen Sie den gewünschten Klangmodus.



Wenn Sie diese Taste mehrfach hintereinander drücken, ändert sich der Klangmodus wie folgt:



Anzeige	Für:	Voreingestellte Werte		
		BAS	TRE	LOUD
SCM OFF	(lineares Signal)	00	00	ON
BEAT	Rock- oder Disko-Musik	+2	00	ON
POP	Leichte Musik	+4	+1	OFF
SOFT	Ruhige Hintergrundmusik	+1	-3	OFF

Hinweise:

- Sie können die vorgegebenen Klangbetriebsarten nach Ihren Wünschen ändern und im Speicher sichern.
Wenn Sie den Originalklangmodus anpassen und speichern wollen, finden Sie hierzu Anweisungen weiter unten im Abschnitt „Speichern Ihrer eigenen Klangeinstellungen“.
- Siehe rechten Spalte wird beschrieben, wie Sie die Baß- und Höhenverstärkung anpassen oder die Loudness-Funktion ein- oder ausschalten können. (Die Einstellungen werden deaktiviert, wenn eine andere Signalquelle ausgewählt wird).

Speichern Ihrer eigenen Klangeinstellungen

Sie können die Klangbetriebsarten (BEAT, POP, SOFT) nach eigenem Geschmack anpassen und diese Einstellungen im Speicher sichern.

- Es besteht ein Zeitlimit für die Ausführung der folgenden Schritte. Wenn die Einstellung abgebrochen wird, bevor Sie sie fertiggestellt haben, beginnen Sie erneut mit Schritt 1.

1 Rufen Sie die Klangbetriebsart, die Sie einstellen möchten, auf.



- Weitere Einzelheiten finden Sie in der linken Spalte.

2 So nehmen Sie die Bass- und Höhereinstellungen vor.



Wählen Sie „BAS“ oder „TRE“.

So schalten Sie die Loudness-Funktion ein oder aus.



Wenn Sie die Taste LOUD mehrfach hintereinander drücken, wird die Loudness-Funktion abwechselnd ein- und ausgeschaltet.

→ Fahren Sie mit Schritt

4 fort.

3 Stellen Sie die Höhen- und Tiefenregulierung ein.

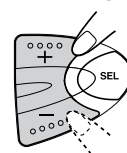

- Siehe Seite 12 für Einzelheiten.

4 Drücken Sie die Taste SOUND und halten Sie diese Taste gedrückt, bis der von Ihnen ausgewählte Klangmodus auf dem Display erscheint.



Die Anpassungen, die Sie für die gewählte Klangbetriebsart vorgenommen haben, werden im Speicher gesichert.

5 Wiederholen Sie dasselbe Verfahren, um andere Klangmodi zu speichern.

So stellen Sie die Werkseinstellungen wieder her

Wiederholen Sie dasselbe Verfahren, und weisen Sie die gespeicherten Werte wieder zu, die in der Tabelle in der linken Spalte aufgelistet sind.

Stellen der Uhr

1 Drücken Sie die Taste SEL (Auswahl), und halten Sie sie länger als 2 Sekunden gedrückt.

„CLOCK H“ oder „CLOCK M“ wird im Display angezeigt.



2 Stellen Sie die Stunden ein.

1 Wählen Sie „CLOCK H (Stunden)“, sofern diese Option im Display noch nicht angezeigt wird.



(Beim Modell KS-FX202)

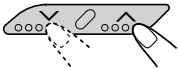

(Beim Modell KS-F162)

2 Stellen Sie die Stunden ein.



3 Stellen Sie die Minuten ein.

1 Wählen Sie „CLOCK M (Minuten)“.



(Beim Modell KS-FX202)

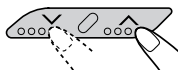

(Beim Modell KS-F162)

2 Stellen Sie die Minuten ein.



4 Drücken Sie die Taste SEL (Auswahl), um die Einstellung abzuschließen.



So zeigen Sie die aktuelle Uhrzeit an oder ändern den Displaymodus



DISP (Display) wiederholt drücken. Wenn Sie diese Taste mehrfach hintereinander drücken, ändert sich die Anzeigenbetriebsart wie folgt:

- Während des Betriebs einer tuner:

Frequenz ↔ Uhrzeit

- Während des Kassettenbetriebs:

Abspielbetriebsart (Kassettenabspielrichtung) ↔ Uhrzeit

- Während des CD-Wechslerbetriebs: (ausschliesslich Modell KS-FX202)

CD-Nummer → Uhrzeit → verstrichene Spielzeit



Abnehmen der Schalttafel

Sie können die Schalttafel abnehmen, wenn Sie das Fahrzeug verlassen.
Wenn Sie die Schalttafel abnehmen oder wieder einsetzen, achten Sie darauf, daß Sie die Anschlüsse auf der Rückseite der Schalttafel und am Schalttafelhalter nicht beschädigen.

Abnehmen der Schalttafel

Bevor Sie die Schalttafel abnehmen, schalten Sie unbedingt die Stromversorgung aus.

1 Entriegeln Sie die Schalttafel.

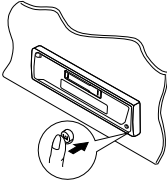

2 Das Schalttafel anheben und abnehmen.

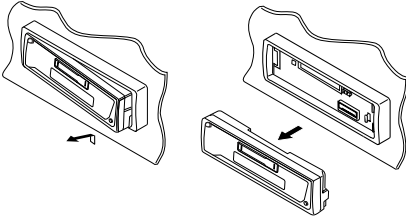

3 Legen Sie die abgenommene Schalttafel in das mitgelieferte Etui.

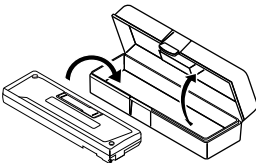

Anbringen der Schalttafel

1 Führen Sie die linke Seite der Schalttafel in die Nut des Schalttafelhalters ein.

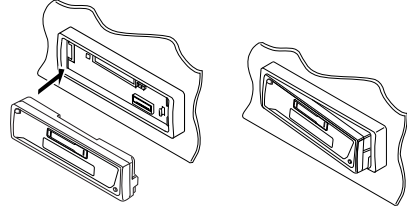

2 Drücken Sie auf die rechte Seite der Schalttafel, damit sie im Schalttafelhalter einrastet.

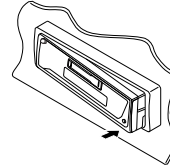

Hinweis zum Reinigen der Anschlüsse:

Wenn Sie die Schalttafel häufig abnehmen, kann sich der Zustand der Anschlüsse verschlechtern. Um diese Möglichkeit zu minimieren, wischen Sie die Anschlüsse in regelmäßigen Abständen mit einem Wattestäbchen oder einem Tuch ab, die zuvor mit Alkohol angefeuchtet wurden. Achten Sie darauf, daß Sie die Anschlüsse nicht beschädigen.

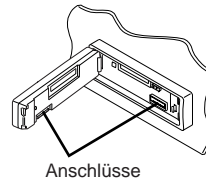



CD-WECHSLERBETRIEB

DEUTSCH

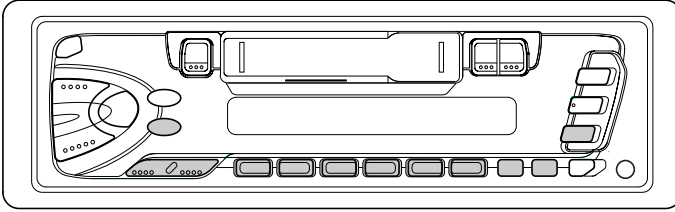

Dieses Kapitel betrifft ausschliesslich Modell KS-FX202.

Wir empfehlen Ihnen, einen CD-Wechsler der Serie CH-X zusammen mit diesem Gerät zu verwenden.

Wenn Sie einen anderen automatischen CD-Wechsler besitzen, fragen Sie JVC-Fachhändler für Autostereoeinrichtungen, wie die Anschlüsse durchgeführt werden müssen.

- *Handelt es sich bei Ihrem automatischen CD-Wechsler um einen CD-Wechsler der Modellreihe KD-MK, benötigen Sie ein Kabel (KS-U15K) zum Anschließen an dieses Gerät.*

Vor dem Betreiben Ihres automatischen CD-Wechsler:

- Siehe auch die Anleitung, die Ihrem CD-Wechsler beiliegt.
- Sind keine CDs im Magazin des CD-Wechsler oder sind die CDs mit der Oberseite nach unten eingelegt, erscheint „NO CD“ oder „NO DISC“ (keine DISC) wird im Display angezeigt. In diesem Fall das Magazin herausnehmen und die CDs richtig einlegen.
- Erscheint „RESET 1“ – „RESET 8“ (zurücksetzen 1 – 8) wird im Display angezeigt, stimmt etwas nicht mit der Verbindung zwischen dem Gerät und dem CD-Wechsler. In diesem Fall die Verbindung überprüfen und das (die) Kabel ggf. fest anschließen. Dann die Rücksetztaste des CD-Wechsler drücken.

Abspielen der CDs

Den automatischen CD-Wechsler wählen (CD-CH).



Die Wiedergabe beginnt mit dem ersten Titel der ersten CD. Sämtliche Titel aller CDs werden wiedergegeben.

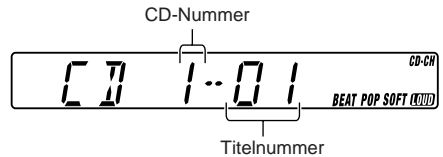

Hinweis zum Ein-Tastendruck-Betrieb:

Wenn Sie CD-CH (CD-Wechsler) drücken, wird das Gerät automatisch eingeschaltet. Sie brauchen dafür nicht **⏻/WATT** zu drücken.

So zeigen Sie die verstrichene Wiedergabezeit an.



DISP (Display) wiederholt drücken. Wenn Sie diese Taste mehrfach hintereinander drücken, ändert sich die Anzeigenbetriebsart wie folgt:

CD-Nummer → Uhrzeit → verstrichene Spielzeit

Zum schnellen Vor- oder Rücklauf des Titels

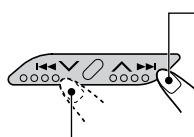

Drücken Sie die Taste **⏩**, für einen schnellen Vorlauf des Titels und halten, während eine CD abgespielt wird.

Drücken Sie die Taste **⏮**, für einen Rücklauf des Titels und halten, während eine CD abgespielt wird.



So springen Sie zu den nächsten oder vorherigen Titels

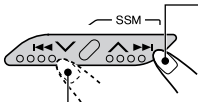

Drücken Sie kurz , während eine CD wiedergegeben wird, um an den Anfang des nächsten Titels zu springen. Wenn Sie diese Taste mehrfach hintereinander drücken, wird der Anfang des jeweils nächsten Titels gesucht und wiedergegeben.

Drücken Sie kurz , während eine CD wiedergegeben wird, um an den Anfang des aktuellen Titels zu springen. Wenn Sie diese Taste mehrfach hintereinander drücken, wird der Anfang des jeweils vorherigen Titels gesucht und wiedergegeben.

Wählen der CD-Abspielbetriebsarten

So geben Sie Titel in zufälliger Reihenfolge wieder (Wiedergabe in zufälliger Reihenfolge)



Wenn Sie diese Taste mehrfach hintereinander drücken, ändern sich die Funktionen für die Wiedergabe in zufälliger Reihenfolge wie folgt:



Modus	RND-Anzeige	Zufallswiedergabe
RND1 (Zufall1)	Leuchtet	Alle Titels der aktuellen CD, dann die Titel der nächsten CD usw.
RND2 (Zufall2)	Blinkt	Alle Titels aller CDs im Magazin.

Zum direkten Anwählen einer bestimmten CD

Die Zifferntaste der jeweiligen CD-Nummer drücken, um diese abzuspielen (während der CD-Wechsler-Wiedergabe).

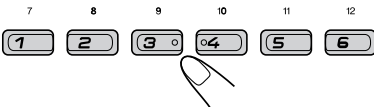

- Zum Wählen einer CD-Nummer von 1 – 6: Drücken Sie kurz 1 (7) – 6 (12).
- Zum Wählen einer CD-Nummer von 7 – 12: Drücken Sie 1 (7) – 6 (12), und halten Sie sie länger als 1 Sekunde gedrückt.

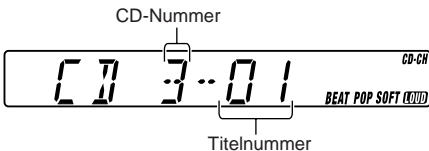

Beispiel: Wird die CD-Nummer 3 gewählt.

So geben Sie Titel wiederholt wieder (wiederholte Wiedergabe)



Wenn Sie diese Taste mehrfach hintereinander drücken, ändern sich die Funktionen für die wiederholte Wiedergabe wie folgt:



Modus	RPT-Anzeige	Wiedergabe-Wiederholung
RPT1 (Wiederholung1)	Leuchtet	Vorliegender (oder specified track).
RPT2 (Wiederholung2)	Blinkt	Alle Titels der vorliegenden (oder aufgerufenen) CD.



WARTUNG

Dieses Gerät erfordert nur wenig Wartung und Pflege. Sie können jedoch die Lebensdauer des Geräts verlängern, wenn Sie die nachfolgenden Anweisungen befolgen.

Zum Reinigen der Tonköpfe

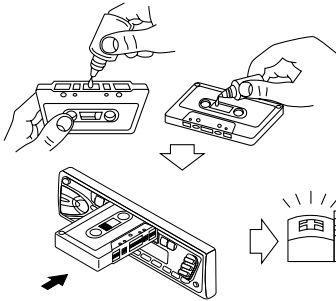

- Die Tonköpfe alle 10 Betriebsstunden mit einer Tonkopf-Reinigungskassette (im Fachhandel erhältlich) reinigen.
Wenn die Tonköpfe verschmutzen, merken Sie das an folgenden Symptomen:
 - Dumpfer Klang.
 - Tonpegel sinkt.
 - Tonaussetzer.
- Keine schmutzigen oder verstaubten Kassetten abspielen.
- Die hochpolierten Tonköpfe nicht mit metallischen oder magnetischen Werkzeugen berühren.

Zum Sauberhalten der Kassetten

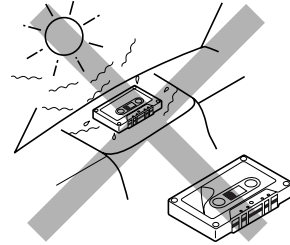

- Die Kassetten immer in ihren Hüllen aufbewahren.
- Die Kassetten nicht an folgenden Orten aufbewahren:
 - Im direkten Sonnenlicht
 - Bei hoher Luftfeuchtigkeit
 - Bei extrem hohen Temperaturen

VORSICHT:

- *Kassetten mit abblätternden Etiketten nicht abspielen, da sie das Gerät beschädigen können.*
- *Das Kassettenband straffen, um Durchhang zu entfernen, da sich loses Band im Mechanismus verheddern kann.*
- *Kassetten nicht nach dem Gebrauch im Kassettenfach lassen, da andernfalls die Bandstraffung nachläßt.*

Was wie ein Problem aussieht, muß nicht immer eines sein. Die folgenden Punkte vor einem Anruf bei einer Kundendienststelle überprüfen.

Symptome	Ursachen	Abhilfen
<ul style="list-style-type: none"> Kassette kann nicht eingelegt werden. 	Sie haben die Kassette falsch herum eingelegt.	Die Kassette mit dem freiliegenden Tonband nach rechts einlegen.
<ul style="list-style-type: none"> Kassetten werden heiß. 	Das ist keine Fehlfunktion.	_____
<ul style="list-style-type: none"> Die Tonwiedergabe der Kassette ist sehr niedrig und die Tonqualität hat sich verschlechtert. 	Der Tonkopf ist verschmutzt.	Das Gerät mit einer Tonkopf-Reinigungskassette reinigen.
<ul style="list-style-type: none"> Die Tonwiedergabe ist manchmal unterbrochen. 	Anschlüsse sind nicht gut.	Die Kabel und Anschlüsse überprüfen.
<ul style="list-style-type: none"> Die Lautsprecher geben keinen Ton wieder. 	Die Lautstärkenregelung ist ganz zurückgestellt.	Auf optimales Niveau einstellen.
	Anschlüsse sind falsch.	Die Kabel und Anschlüsse überprüfen.
<ul style="list-style-type: none"> Automatisches Zurückstellen des SSM (Sequentialspeicher für starke Sender) funktioniert nicht. 	Signale sind zu schwach.	Die Sender von Hand speichern.
<ul style="list-style-type: none"> Störgeräusche beim Radiohören. 	Die Antenne ist nicht fest angeschlossen.	Die Antenne fest anschließen.
<ul style="list-style-type: none"> Dieses Gerät arbeitet überhaupt nicht. 	Der eingebaute Mikro-Computer funktioniert aufgrund von Lärm usw. nicht richtig.	Die Tasten SEL (Auswahl) und ⏻/ATT mehrere Sekunden lang gleichzeitig gedrückt halten. (Die Einstellung der Uhr und die gespeicherten Sender werden gelöscht). (Siehe Seite 2).



Ausschliesslich Modell KS-FX202

Symptome	Ursachen	Abhilfen
• „NO CD“ oder „NO DISC“ (keine DISC) wird im Display angezeigt.	Es ist keine CD im Magazine.	CDs ins Magazine legen.
	CDs sind falsch eingelegt.	Sie richtig herum einlegen.
• „NO MAG“ wird im Display angezeigt.	Es befindet sich kein Magazin im CD-Wechsler.	Setzen Sie das Magazin ein.
• „RESET 8“ (zurücksetzen 8) wird im Display angezeigt.	Das Gerät ist nicht richtig am CD-Wechsler angeschlossen.	Sie richtig herum einlegen. Das Gerät und den CD-Wechsler richtig miteinander verbinden und die Rücksetztaste des CD-Wechsler drücken.
• „RESET 1“ – „RESET 7“ (zurückstellen 1 – 7) wird im Display angezeigt.	_____	Die Rücksetztaste des CD-Wechsler drücken.
• Der CD-Wechsler arbeitet überhaupt nicht.	Der eingebaute Mikro-Computer funktioniert aufgrund von Lärm usw. nicht richtig.	Die Tasten SEL (Auswahl) und  /ATT mehrere Sekunden lang gleichzeitig gedrückt halten. (Die Einstellung der Uhr und die gespeicherten Sender werden gelöscht). (Siehe Seite 2).

AUDIO-VERSTÄRKERTEIL

Max. Leistungsabgabe:

Vorne: 40 W pro Kanal

Hinten: 40 W pro Kanal

Kontinuierliche Leistungsabgabe (RMS):

Vorne: 16 W pro Kanal an 4 Ω , 40 Hz bis
20 000 Hz bei nicht mehr als
0,8% Gesamtklirrfaktor.

Hinten: 16 W pro Kanal an 4 Ω , 40 Hz bis
20 000 Hz bei nicht mehr als
0,8% Gesamtklirrfaktor.

Last-Impedanz: 4 Ω (4 Ω bis 8 Ω zulässig)

Tonregelbereich:

Tiefen: ± 10 dB bei 100 Hz

Höhen: ± 10 dB bei 10 kHz

Frequenzgang: 40 Hz bis 20 000 Hz

Signal/Störabstand: 70 dB

Line-Ausgangspegel/Impedanz:

KS-FX202: 2,0 V/20 k Ω Last (250 nWb/m)

KS-F162: 1,0 V/20 k Ω Last (250 nWb/m)

TUNER-TEIL

Frequenzbereich:

UKW: 87,5 MHz bis 108,0 MHz

AM: (MW) 522 kHz bis 1 620 kHz

(LW) 144 kHz bis 279 kHz

[UKW-Tuner]

Nutzbare Empfindlichkeit: 11,3 dBf (1,0 μ V/75 Ω)

50 dB Geräuschberuhigung:

16,3 dBf (1,8 μ V/75 Ω)

Ausweichkanalabstimmbarkeit (400 kHz):

65 dB

Frequenzgang: 40 Hz bis 15 000 Hz

Stereotrennabstand: 30 dB

Einfangverhältnis: 2,0 dB

[MW-Tuner]

Empfindlichkeit: 20 μ V

Trennschärfe: 35 dB

[LW-Tuner]

Empfindlichkeit: 50 μ V

KASSETTENDECKTEIL

Gleichlaufschwankung: 0,15% (WRMS)

Schnellspulzeit: 190 s (C-60)

Frequenzgang: 50 Hz bis 14 000 Hz (Normalband)

Signal/Störabstand: 52 dB

Stereotrennabstand: 40 dB

ALLGEMEIN

Spannungsversorgung:

Betriebsspannung: DC 14,4 V

(11 V bis 16 V zulässig)

Erdungssystem: Negative Masse

Zugelassene Arbeitstemperatur: 0°C bis +40°C

Abmessungen (B \times H \times T):

Einbaugröße: 182 mm \times 52 mm \times 150 mm

Bedienteilgröße: 188 mm \times 58 mm \times 14 mm

Gewicht: 1,3 kg (ausschließlich Zubehör)

*Änderungen der Konstruktion und technischen Daten
ohne Vorankündigung möglich.*



Having TROUBLE with operation?

Please reset your unit

Refer to page of How to reset your unit

Haben Sie PROBLEME mit dem Betrieb?

Bitte setzen Sie Ihr Gerät zurück

Siehe Seite Zurücksetzen des Geräts

Vous avez des PROBLÈMES de fonctionnement?

Réinitialisez votre appareil

Référez-vous à la page intitulée Comment réinitialiser votre appareil

Hebt u PROBLEMEN met de bediening?

Stel het apparaat terug

Zie de pagina met de paragraaf Het apparaat terugstellen

JVC

VICTOR COMPANY OF JAPAN, LIMITED



EN, GE, FR, NL



1001KKSMdTJEIN

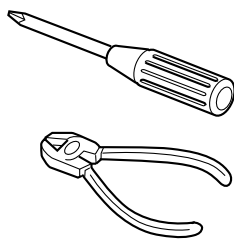

ENGLISH

DEUTSCH

FRANÇAIS

NEDERLANDS

- This unit is designed to operate on 12 V DC, NEGATIVE ground electrical systems.

- Dieses Gerät ist für einen Betrieb in elektrischen Anlagen mit 12 V Gleichstrom und (-) Erdung ausgelegt.

- Cet appareil est conçu pour fonctionner sur des sources de courant continu de 12 V à masse NEGATIVE.

- Dit apparaat mag worden gebruikt bij elektrische systemen die werken op 12 V gelijkstroom met negatieve aarding.

INSTALLATION (IN-DASH MOUNTING)

EINBAU (IM ARMATURENBRETT)

INSTALLATION (MONTAGE DANS LE TABLEAU DE BORD)

INSTALLATIE (INBOUW IN HET DASHBOARD)

- The following illustration shows a typical installation. However, you should make adjustments corresponding to your specific car. If you have any questions or require information regarding installation kits, consult your JVC IN-CAR ENTERTAINMENT dealer or a company supplying kits.

- Die folgende Abbildung zeigt einen typischen Einbau. Dennoch müssen Sie entsprechend Ihrem jeweiligen Auto Anpassungen vornehmen. Bei irgendwelchen Fragen oder wenn Sie Informationen hinsichtlich des Einbausatzes brauchen, wenden Sie sich an ihren JVC Autoradiohändler oder ein Unternehmen das diese Einbausätze vertreibt.

- L'illustration suivante est un exemple d'installation typique. Cependant, vous devez faire les ajustements correspondant à votre voiture particulière. Si vous avez des questions ou avez besoin d'information sur des kits d'installation, consulter votre revendeur d'autoradios JVC ou une compagnie d'approvisionnement.

- Op de volgende afbeelding kunt u zien hoe de installatie, normaal gesproken, in zijn werk gaat. U moet echter bij de installatie rekening houden met de bijzonderheden van uw eigen auto. Neem bij vragen of voor meer bijzonderheden over inbouwpakketten contact op met uw JVC car audio dealer of een dealer of een bedrijf dat inbouwpakketten levert.

- 1 Before mounting:** Press (Control Panel Release button) to detach the control panel.

- 2** Remove the trim plate.

- 3** Remove the sleeve after disengaging the sleeve locks.

- Stand the unit.

Note: When you stand the unit, be careful not to damage the fuse on the rear.

- Insert the 2 handles between the unit and the sleeve, as illustrated, to disengage the sleeve locks.

- Remove the sleeve.

Note: Be sure to keep the handles for future use after installing the unit.

- 4** Install the sleeve into the dashboard.

* After the sleeve is correctly installed into the dashboard, bend the appropriate tabs to hold the sleeve firmly in place, as illustrated.

- 5** Fix the mounting bolt to the rear of the unit's body and place the rubber cushion over the end of the bolt.

- 6** Do the required electrical connections.

- 7** Slide the unit into the sleeve until it is locked.

- 8** Attach the trim plate so that the projection on the trim plate is fixed to the left side of the unit.

- 9** Attach the control panel.

- 1 Vor dem Einbau:** Drücken Sie (Freigabe der Schalttafel), um die Arretierung der Schalttafel zu lösen.

- 2** Den Frontrahmen herausnehmen.

- 3** Die Halterung nach dem Entriegeln der Halterungssperren abnehmen.

- Das Gerät aufstellen.

Hinweis: Beim Aufstellen des Geräts darauf achten, daß die Sicherung auf der Rückseite nicht beschädigt wird.

- Die 2 Griffe zwischen dem Gerät und der Halterung wie abgebildet einstecken und die Halterungssperren entriegeln.

- Die Halterung entfernen.

Hinweis: Sicherstellen, daß die Griffe für künftigen Gebrauch nach dem Einbau des Geräts aufbewahrt werden.

- 4** Die Halterung im Armaturenbrett einbauen.

* Nach dem korrekten Einbau der Halterung im Armaturenbrett, die entsprechenden Riegel umknicken, um die Halterung an ihrem Platz zu sichern, siehe Abbildung.

- 5** Die Befestigungsschraube an der Rückseite des Gerätekörpers befestigen und das Ende der Schraube mit einem Gummipuffer abdecken.

- 6** Nehmen Sie die erforderlichen elektrischen Anschlüsse vor.

- 7** Das Gerät in die Halterung schieben, bis es einrastet.

- 8** Befestigen Sie die Frontrahmen in der Form, daß der Fortsatz der Frontrahmen auf der linken Seite des Geräts befestigt wird.

- 9** Die Schalttafel anbringen.

- 1 Avant le montage:** Appuyer sur (déblocage du panneau de commande) pour détacher le panneau de commande.

- 2** Retirer la plaque d'assemblage.

- 3 Libérer les verrous du manchon et retirer le manchon.**

- Poser l'appareil à la verticale.

Remarque: Lorsque vous mettez l'appareil à la verticale, faire attention de ne pas endommager le fusible situé sur l'arrière.

- Insérer les 2 poignées entre l'appareil et le manchon comme indiqué pour désengager les verrous de manchon.

- Retirer le manchon.

Remarque: S'assurer de garder les poignées pour une utilisation ultérieure, après l'installation de l'appareil.

- 4 Installer le manchon dans le tableau de bord.**

* Après installation correcte du manchon dans le tableau de bord, plier les bonnes pattes pour maintenir fermement le manchon en place, comme montré.

- 5 Monter le boulon de montage sur l'arrière du corps de l'appareil puis passer l'amortisseur en caoutchouc sur l'extrémité du boulon.**

- 6 Réaliser les connexions électriques.**

- 7 Faire glisser l'appareil dans le manchon jusqu'à ce qu'il soit verrouillé.**

- 8 Attachez la plaque d'assemblage de façon que la projection de la plaque d'assemblage soit fixée sur le côté gauche de l'appareil.**

- 9 Remonter le panneau de commande.**

- 1 Voordat u aan de montage van het apparaat begint:** Druk op (het bedieningspaneel vrijgeven) als u het bedieningspaneel wilt loskoppelen.

- 2** Verwijder de sierplaat.

- 3** Verwijder het huis nadat u de klemmen hebt losgemaakt.

- Zet het apparaat rechtop.

Opmerking: Wanneer u het apparaat rechtop zet, moet u erop letten dat u de zekering aan de achterkant niet beschadigt.

- Plaats de 2 hendels, zoals afgebeeld, tussen het apparaat en het huis, om de klemmen los te maken.

- Verwijder het huis.

Opmerking: Bewaar de hendels nadat u het apparaat hebt geïnstalleerd, zodat u ze ook in de toekomst kunt gebruiken.

- 4** Installeer het huis in het dashboard.

* Nadat het huis op de juiste wijze in het dashboard is geplaatst, moet u de palletjes, zoals afgebeeld, stevig op hun plaats duwen.

- 5** Maak de bevestigingsbout aan de achterkant van het apparaat vast en plaats de rubberdop over het uiteinde van de bout.

- 6** Breng de vereiste elektrische verbindingen tot stand.

- 7** Schuif het apparaat in het huis totdat het vergrendeld is.

- 8** Bevestig de sierplaat zodanig dat het uitstekende deel van de plaat aan de linkerkant van de eenheid vast komt te zitten.

- 9** Bevestig het bedieningspaneel.

1

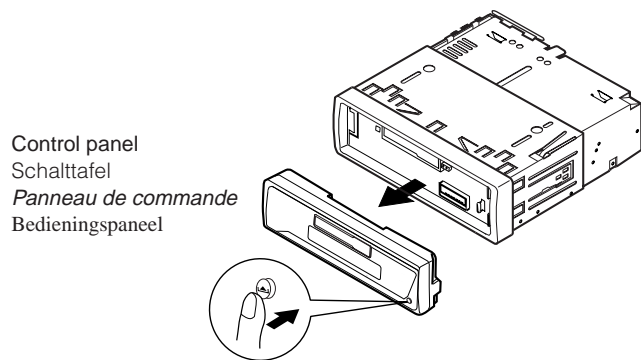

2

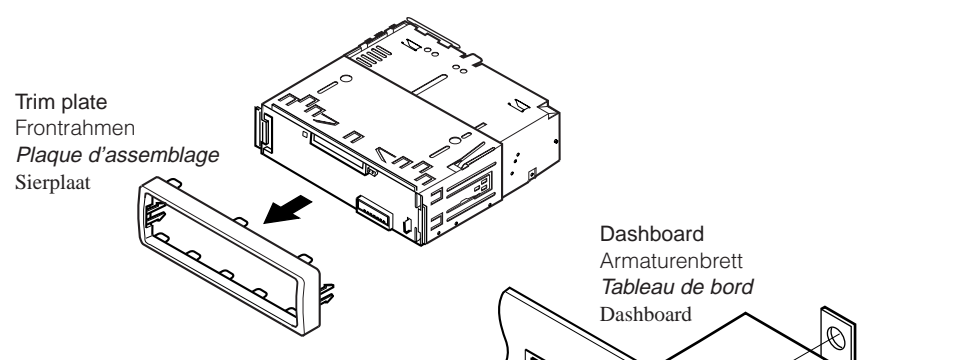

3

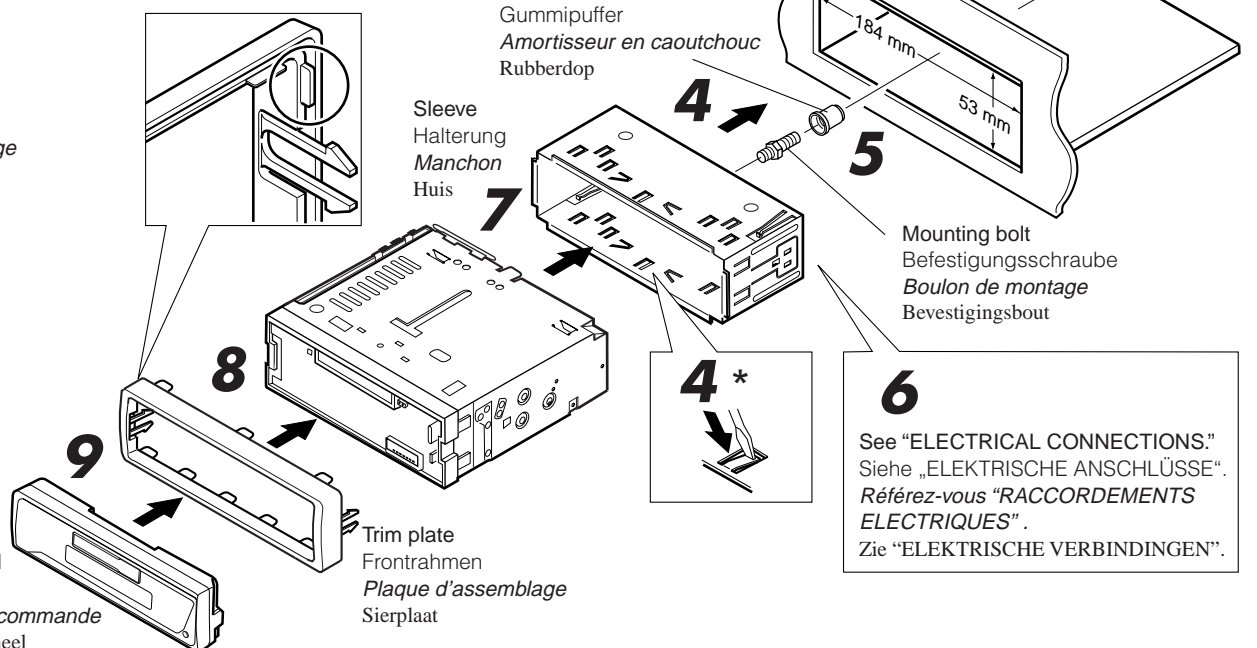
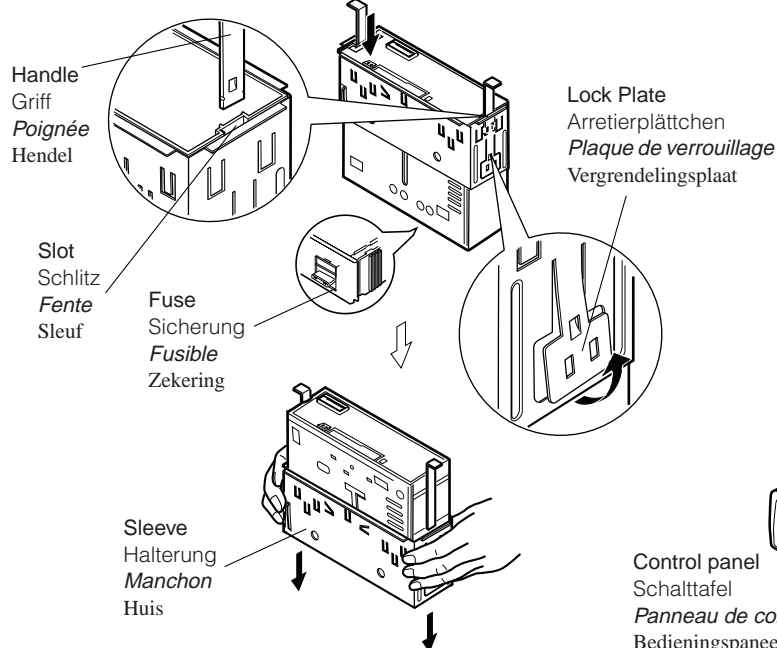

6
See "ELECTRICAL CONNECTIONS."
Siehe „ELEKTRISCHE ANSCHLÜSSE“.
Référez-vous "RACCORDEMENTS
ELECTRIQUES".
Zie "ELEKTRISCHE VERBINDINGEN".

- When using the optional stay
- Beim Verwenden der Anker-Option
- Lors de l'utilisation du hauban en option
- Wanneer u de steun gebruikt (facultatief)

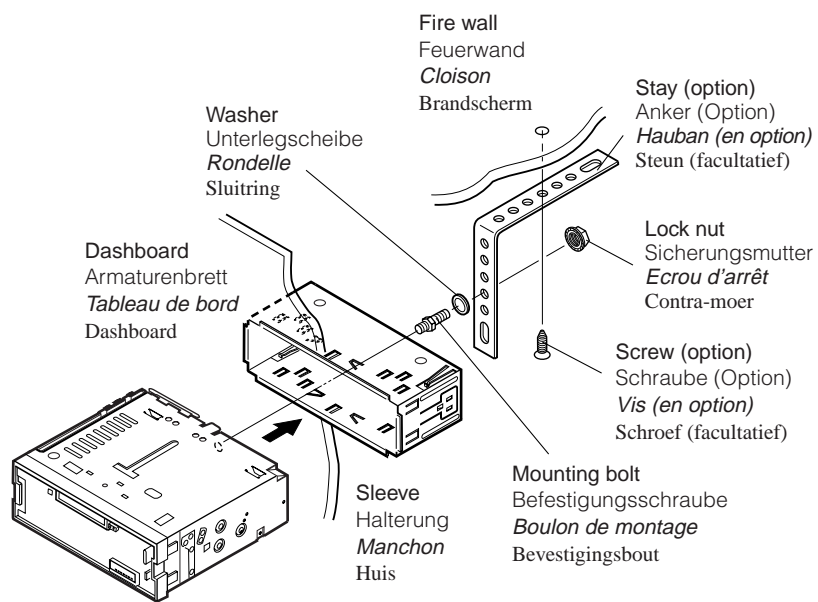

- When installing the unit without using the sleeve
- Beim Einbau des Geräts ohne Halterung
- Lors de l'installation de l'appareil sans utiliser de manchon
- Wanneer u het apparaat zonder huis installeert

In a Toyota for example, first remove the car radio and install the unit in its place.
Zum Beispiel in einem Toyota zuerst das Autoradio ausbauen und dann das Gerät an seinem Platz einbauen.
Par exemple dans une Toyota, retirer d'abord l'autoradio et installer l'appareil à la place.
Voorbeeld: Bij een Toyota moet u eerst de autoradio verwijderen en daarna het apparaat installeren.

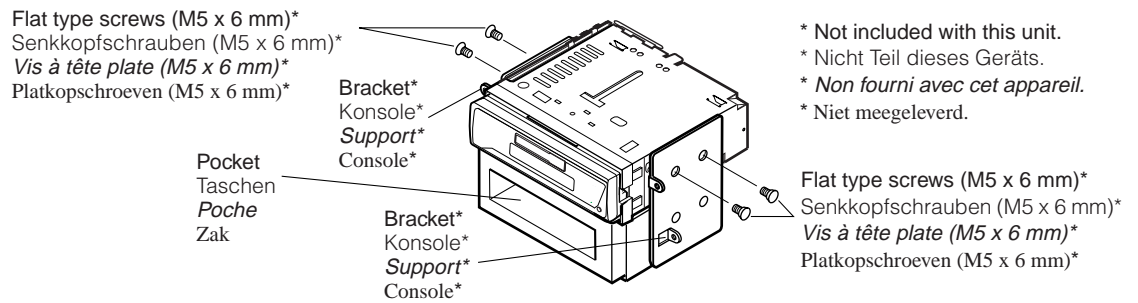

Note: When installing the unit on the mounting bracket, make sure to use the 6 mm-long screws. If longer screws are used, they could damage the unit.
Hinweis: Beim Anbringen des Gerät an der Konsole sicherstellen, daß 6 mm lange Schrauben verwendet werden. Werden längere Schrauben verwendet, können sie das Gerät beschädigen.
Remarque: Lors de l'installation de l'appareil sur le support de montage, s'assurer d'utiliser des vis d'une longueur de 6 mm. Si des vis plus longues sont utilisées, elles peuvent endommager l'appareil.
Opmerking: Wanneer u het apparaat aan de bevestigingsklem vastmaakt, moet u de 6 mm lange schroeven gebruiken. Als u langere schroeven gebruikt, kan het apparaat worden beschadigd.

Removing the unit

- Before removing the unit, release the rear section.
- 1 Remove the control panel.
- 2 Remove the trim plate.
- 3 Insert the 2 handles into the slots, as shown. Then, while gently pulling the handles away from each other, slide out the unit. **(Be sure to keep the handles after installing it.)**

Ausbau des Geräts

- Vor dem Ausbau des Geräts den hinteren Teil freigeben.
- 1 Den Schalttafel abnehmen.
- 2 Den Frontrahmen herausnehmen.
- 3 Die 2 Griffe in die Schlitzte wie gezeigt stecken. Dann die Griffe behutsam auseinander ziehen und das Gerät herausziehen. **(Die Griffe nach dem Einbau auf jeden Fall aufbewahren.)**

Retrait de l'appareil

- Avant de retirer l'appareil, libérer la section arrière.
- 1 Retirer le panneau de commande.
- 2 Retirer la plaque d'assemblage.
- 3 Introduire les 2 poignées dans les fentes, comme montré. Puis, tout en tirant doucement les poignées écartées, faire glisser l'appareil pour le sortir. **(S'assurer de conserver les poignées après l'installation de l'appareil.)**

Verwijderen van het apparaat

- Voordat u het apparaat verwijdert, moet u het achtergedeelte losmaken.
- 1 Verwijder het bedieningspaneel.
- 2 Verwijder de sierplaat.
- 3 Plaats de 2 hendels, zoals afgebeeld, in de sleuven. Daarna duwt u de hendels zachtjes uit elkaar en kunt u het apparaat naar buiten schuiven. **(Bewaar de hendels nadat u het apparaat hebt geïnstalleerd!)**

1

Control panel
Schalttafel
Panneau de commande
Bedieningspaneel

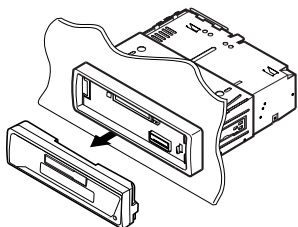

2

Trim plate
Frontrahmen
Plaque d'assemblage
Sierplaat

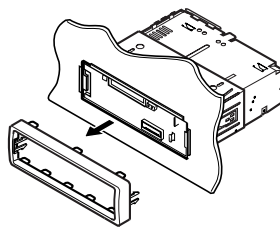

3

Handle
Griff
Poignée
Hendel

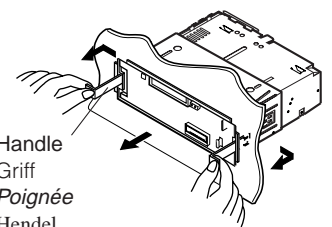

Parts list for installation and connection

The following parts are provided with this unit. After checking them, please set them correctly.

Teileliste für den Einbau und Anschluß

Die folgenden Teile werden zusammen mit diesem Gerät geliefert. Nach ihrer Überprüfung, die Teile richtig einsetzen.

Liste des pièces pour l'installation et raccordement

Les pièces suivantes sont fournies avec cet appareil. Après vérification, veuillez les placer correctement.

Lijst van onderdelen die u bij installatie en aansluiting nodig hebt

De volgende onderdelen worden bij het apparaat geleverd. Installeer ze op de juiste wijze, nadat u ze hebt gecontroleerd.

Hard case
Etui
Etui de transport
Behuizing

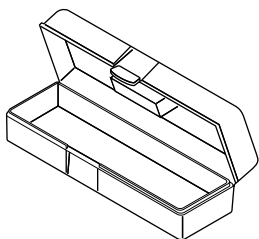

Sleeve
Halterung
Manchon
Huis

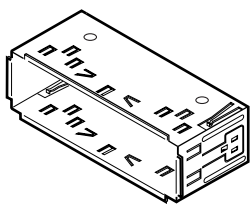

Trim plate
Frontrahmen
Plaque d'assemblage
Sierplaat

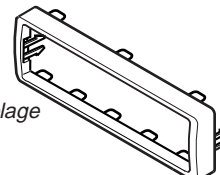

Power cord
Stromkabel
Cordon d'alimentation
Stroomkabel

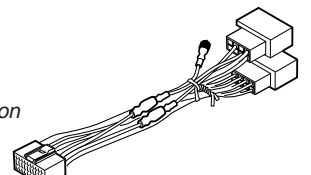

Handles
Griffe
Poignées
Hendels

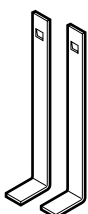

Washer (ø5)
Unterlegscheibe(ø5)
Rondelle (ø5)
Sluistring (ø5)



Lock nut (M5)
Sicherungsmutter (M5)
Ecrou d'arrêt (M5)
Contra-moer (M5)



Mounting bolt (M5 x 20 mm)
Befestigungsschraube (M5 x 20 mm)
Boulon de montage (M5 x 20 mm)
Bevestigingsbout (M5 x 20 mm)



Rubber cushion
Gummipuffer
Amortisseur en caoutchouc
Rubberdop



ELECTRICAL CONNECTIONS

ELEKTRISCHE ANSCHLÜSSE

RACCORDEMENTS ELECTRIQUES

ELEKTRISCHE VERBINDINGEN

To prevent short circuits, we recommend that you disconnect the battery's negative terminal and make all electrical connections before installing the unit. If you are not sure how to install this unit correctly, have it installed by a qualified technician.

Zur Vermeidung von Kurzschlüssen empfehlen wir, daß Sie den negativen Batterieanschluß abtrennen und alle elektrischen Anschlüsse herstellen, bevor das Gerät eingebaut wird. Sind Sie sich über den richtigen Einbau des Geräts nicht sicher, lassen Sie es von einem qualifizierten Techniker einbauen.

Pour éviter tout court-circuit, nous vous recommandons de débrancher la borne négative de la batterie et d'effectuer tous les raccordements électriques avant d'installer l'appareil. Si l'on n'est pas sûr de pouvoir installer correctement cet appareil, le faire installer par un technicien qualifié.

Om kortsluiting te voorkomen adviseren wij u om de minpool van de accu los te maken en alle elektrische verbindingen tot stand te brengen voordat u het apparaat in de auto installeert. Als u niet zeker weet hoe u dit apparaat moet installeren, kunt u dit beter door een daartoe gekwalificeerde technicus laten doen.

Note:

This unit is designed to operate on **12 V DC, NEGATIVE ground electrical systems**. If your vehicle does not have this system, a voltage inverter is required, which can be purchased at JVC IN-CAR ENTERTAINMENT dealers.

- Replace the fuse with one of the specified rating. If the fuse blows frequently, consult your JVC IN-CAR ENTERTAINMENT dealer.
- If noise is a problem... This unit incorporates a noise filter in the power circuit. However, with some vehicles, clicking or other unwanted noise may occur. If this happens, connect the unit's rear ground terminal (see connection diagram) to the car's chassis using shorter and thicker cords, such as copper braiding or gauge wire. If noise still persists, consult your JVC IN-CAR ENTERTAINMENT dealer.
- Maximum input of the speakers should be no more than 40 W at the rear and 40 W at the front, with an impedance of 4 Ω to 8 Ω.
- **Be sure to ground this unit to the car's chassis.**
- The heat sink becomes very hot after use. Be careful not to touch it when removing this unit.

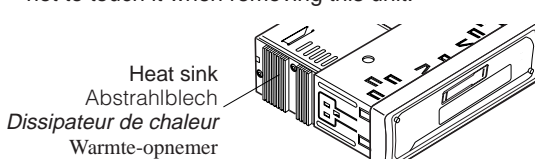

Hinweis:

Dieses Gerät ist für einen Betrieb in **elektrischen Anlagen mit 12 V Gleichstrom und (-) Erdung** ausgelegt. Verfügt Ihr Fahrzeug nicht über diese Anlage, ist ein Spannungsinverter erforderlich, der bei JVC Autoradiohändler erworben werden kann.

- Die Sicherung mit einer der entsprechenden Nennleistung ersetzen. Brennt die Sicherung häufig durch, wenden Sie sich an ihren JVC Autoradiohändler.
- Sind Störgeräusche ein Problem... Dieses Gerät enthält ein Störfilter im Stromkreis. Bei manchen Fahrzeugen kann jedoch ein Klicken oder andere unerwünschte Störgeräusche auftreten. Sollte das der Fall sein, die **hintere Erdungsanschlußklemme** (siehe Schaltplan) des Geräts am Fahrwerk des Fahrzeugs anschließen, dabei kürzere und dickere Kabel wie beispielsweise Kupfergeflecht draht oder Stahldraht verwenden. Bleibt Störgeräusch bestehen, wenden Sie sich an Ihren JVC Autoradiohändler.
- Maximale Eingangsleistung der Lautsprecher sollte nicht mehr als 40 W hinten und 40 W vorne sein, mit einer Impedanz von **4 Ω bis 8 Ω**.
- **Sicherstellen, daß das Gerät am Fahrwerk geerdert wird.**
- Das Abstrahlblech wird nach dem Gebrauch sehr heiß. Beim Ausbau des Geräts darauf achten, das Abstrahlblech nicht zu berühren.

Remarque:

Cet appareil est conçu pour fonctionner sur des sources de courant continu de **12 V à masse NEGATIVE**. Si votre véhicule n'offre pas ce type d'alimentation, il vous faut un convertisseur de tension, que vous pouvez acheter chez un revendeur d'autoradios JVC.

- Remplacer le fusible par un de la valeur précisée. Si le fusible saute souvent, consulter votre revendeur d'autoradios JVC.
- Si le bruit est un problème... Cet appareil incorpore un filtre de bruit dans le circuit d'alimentation. Cependant, avec certains véhicules, quelques claquements ou autres bruits non désirés risquent de se produire. Si cela arrive, raccorder la borne arrière de masse de l'appareil au châssis de la voiture (voir le diagramme de raccordement) en utilisant des cordons les plus gros et les plus courts possibles telle qu'une barre de cuivre ou une tresse. Si le bruit persiste, consulter votre revendeur d'autoradios JVC.
- La puissance admissible des enceintes devrait n'être pas plus qu' c 40 W à l'arrière et à 40 W l'avant, avec une impédance de **4 Ω à 8 Ω**.
- **S'assurer de raccorder la mise à la masse de cet appareil au châssis de la voiture.**
- Le dissipateur de chaleur devient très chaud après usage. Faire attention de ne pas le toucher en retirant cet appareil.

Opmerking:

Dit apparaat mag worden gebruikt bij elektrische systemen die werken op **12 V gelijkstroom met negatieve aarding**. Als uw auto niet is uitgerust met een dergelijk systeem, is een spanningsomzetter vereist. Dit instrument kan worden aangeschaft bij JVC car audio dealers.

- Vervang de zekering door een exemplaar met het aangegeven vermogen. Als de zekering vaak doorslaat, moet u uw JVC car audio dealer raadplegen.
- Als u geluidsproblemen hebt... De krachtschakeling van dit apparaat heeft een ingebouwd geluidsfilter. In sommige voertuigen zijn tikgeluiden of andere ongewenste geluiden te horen. Als dit gebeurt, moet u de **massaklem aan de achterkant** (zie aansluitingsschema) aan het chassis van de auto vastmaken met behulp van een kortere en dickere kabel, zoals kopermanteldraad of tellerkabel. Als het geluid niet verdwijnt, moet u contact opnemen met uw JVC car audio dealer.
- Het maximum ingangsvermogen van de speakers moet achterin niet meer dan 40 W zijn en voorin 40 W, met een impedantie van **4 Ω tot 8 Ω**.
- **Zorg ervoor dat dit apparaat door middel van een aardkabel is verbonden met het chassis van de auto.**
- De warmte-opnemer kan na gebruik erg heet worden. Raak de warmte-opnemer niet aan wanneer u dit apparaat van zijn plaats haalt.

A If your car is equipped with the ISO connector
 Wenn Ihr Auto mit ISO-Steckern ausgestattet ist
 Si votre voiture est équipée d'un connecteur ISO
 Indien uw auto is uitgerust met de ISO-connector

- Connect the ISO connectors as illustrated.
- Die ISO-Stecker wie abgebildet anschließen.
- Connectez les connecteurs ISO comme montré sur l'illustration.
- Sluit de ISO-connectoren aan zoals op het voorbeeld is aangegeven.

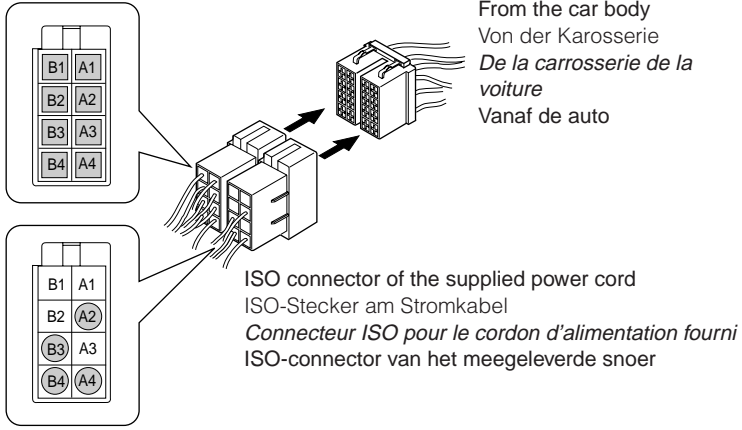

View from the lead side
 Ansicht von der Leitungsseite
 Vue à partir du côté des fils
 Aanzicht vanaf het snoer

For some VW/Audi or Opel (Vauxhall) automobile
Für manche VW/Audi oder Opel (Vauxhall) Fahrzeuge
Pour certaine voiture VW/Audi ou Opel (Vauxhall)
Voor bepaalde modellen VW/Audi of Opel (Vauxhall) geldt

You may need to modify the wiring of the supplied power cord as illustrated.
 Sie müssen evtl. die Verdrahtung des mitgelieferten Stromkabels wie abgebildet ändern.
 Vous aurez peut-être besoin de modifier le câblage du cordon d'alimentation fourni comme montré sur l'illustration.
 Wellicht moet u de bedrading van het meegeleverde snoer als in het voorbeeld aanpassen.
 • Contact your authorized car dealer before installing this unit.
 • Wenden Sie sich an Ihre Vertragswerkstatt, bevor Sie das Gerät einbauen.
 • Contactez votre revendeur automobile autorisé avant d'installer l'appareil.
 • Neem contact op met uw officiële autodealer alvorens dit apparaat te installeren.

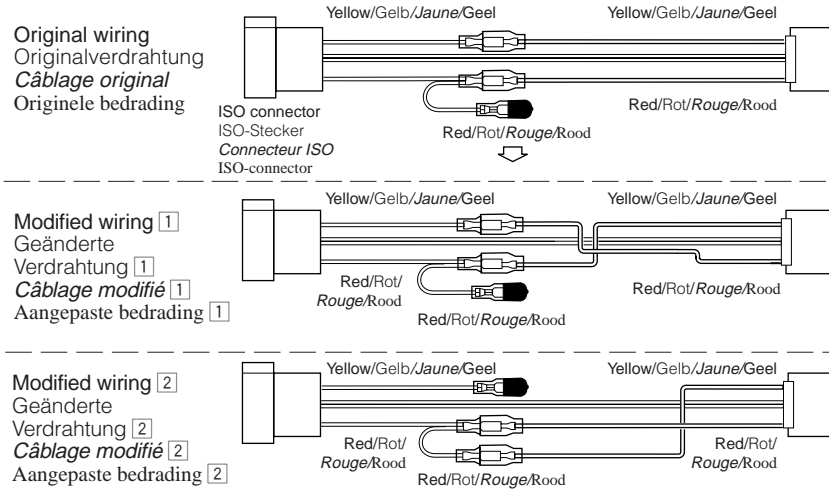

Use modified wiring [2] if the unit does not turn on.
 Geänderte Verdrahtung [2] verwenden, wenn das Gerät so nicht an geht.
 Utilisez le câblage modifié [2] si l'appareil ne se met pas sous tension.
 Pas de bedrading [2] aan indien het apparaat niet reageert bij inschakelen.

B Connections without using the ISO connectors / Anschlüsse ohne ISO-Stecker / Connexions sans l'utilisation des connecteurs ISO /
 Verbindungen zonder ISO-connectoren

Before connecting: Check the wiring in the vehicle carefully. Incorrect connection may cause serious damage to this unit.

Vor dem Anschließen: Die Verdrahtung im Fahrzeug sorgfältig überprüfen. Falsche Anschlüsse können ernsthafte Schäden am Gerät hervorrufen.

Avant de commencer la connexion: Vérifiez attentivement le câblage du véhicule. Une connexion incorrecte peut endommager sérieusement l'appareil.

Alvorens de verbindingen tot stand te brengen: Moet u de bedrading in de auto zorgvuldig. Het apparaat kan door verkeerde verbindingen ernstige schade oplopen.

- 1 Cut the ISO connector.
- 2 Connect the colored leads of the power cord to the car battery, speakers and power aerial (if any) in the following sequence.
 - 1 Black: ground
 - 2 Yellow: to car battery (constant 12 V)
 - 3 Red: to an accessory terminal
 - 4 Blue with white stripe: to power aerial (200 mA max.)
 - 5 Others: to speakers
- 3 Connect the aerial cord.
- 4 Finally connect the wiring harness to the unit.

- 1 Den ISO-Stecker abschneiden.
- 2 Die farbigen Leitungen des Spannungsversorgungskabels an der Autobatterie, entstekingsschakelaarden Lautsprechern und dem Motorantenne (sofern vorhanden) in folgender Reihenfolge anschließen.
 - 1 Schwarz: Erdung
 - 2 Gelb: an Autobatterie (konstant 12 V)
 - 3 Rot: zur einer Zubehöransteckklammer
 - 4 Blau mit weißem Streifen: zur Motorantenne (max. 200 mA)
 - 5 Andere: zur Lautsprecher
- 3 Das Antennenkabel anschließen.
- 4 Die Kabelbäume am Gerät anschließen.

- 1 Coupez le connecteur ISO.
- 2 Connectez les fils de couleur du cordon d'alimentation à la batterie de la voiture, aux enceintes et à l'antenne automatique (s'il y en a une) dans l'ordre suivant.
 - 1 Noir: à la masse
 - 2 Jaune: à la batterie de la voiture (12 V constant)
 - 3 Rouge: à une borne accessoire
 - 4 Bleu avec bande blanche: à l'antenne automatique (200 mA max.)
 - 5 Autres: aux enceintes
- 3 Connectez le cordon d'antenne.
- 4 Finalement, connectez le faisceau de fils à l'appareil.

- 1 Knip de ISO-connector los.
- 2 Sluit de gekleurde snoerdraden van de stroomkabel in de hierna genoemde volgorde aan op de accu van de auto, de luidsprekers en de antenne (indien aanwezig).
 - 1 Zwart: aarde
 - 2 Geel: naar de accu van de auto (constant 12 V)
 - 3 Rood: naar de aansluitklem van de accessoire
 - 4 Blauw met witte streep: naar de antenne (Max. 200 mA)
 - 5 Andere: naar de speakers
- 3 Sluit de antenne aan.
- 4 Verbind de draadbundel daarna met het apparaat.

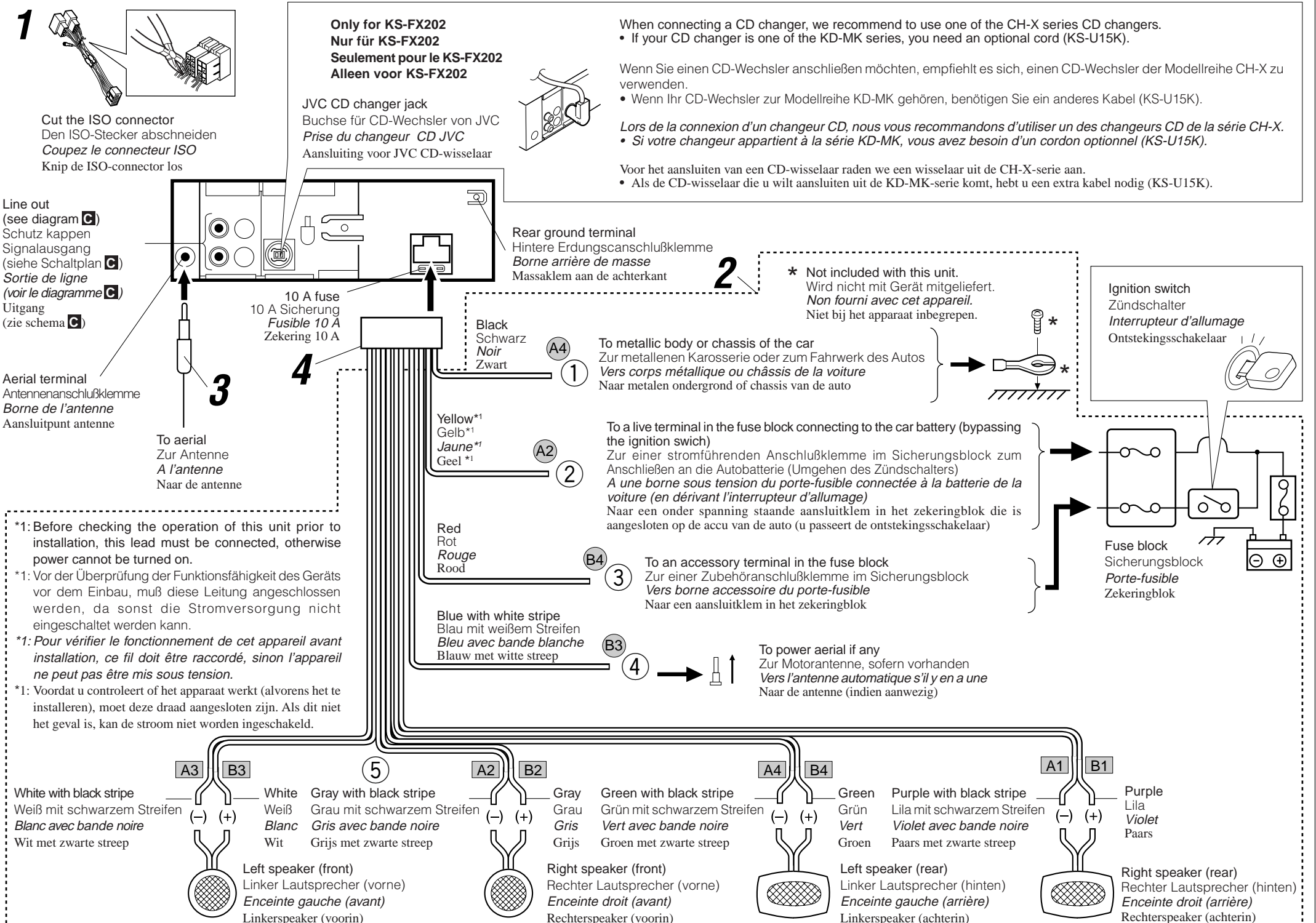

PRECAUTIONS on power supply and speaker connections:

- DO NOT connect the speaker leads of the power cord to the car battery; otherwise, the unit will be seriously damaged.
- Connect the black lead (ground), yellow lead (to car battery, constant 12 V), and red lead (to an accessory terminal) correctly.
- BEFORE connecting the speaker leads of the power cord to the speakers, check the speaker wiring in your car.
 - If the speaker wiring in your car is as illustrated in Fig. 1 and Fig. 2 below, DO NOT connect the unit using that original speaker wiring. If you do, the unit will be seriously damaged.
 - Redo the speaker wiring so that you can connect the unit to the speakers as illustrated in Fig. 3.
 - If the speaker wiring in your car is as illustrated in Fig. 3, you can connect the unit using the original speaker wiring in your car.
 - If you are not sure of the speaker wiring of your car, consult your car dealer.

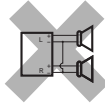

Fig. 1

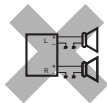

Fig. 2

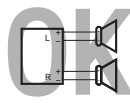

Fig. 3

VORSICHTSMASSREGELN beim Anschließen der Stromversorgung und Lautsprecher:

- Die Lautsprecherleitungen des Netzkabels NICHT an der Autobatterie anschließen, da sonst das Gerät schwer beschädigt wird.
- Die schwarze Leitung (Erdung), die gelbe Leitung (zur Autobatterie, konstant 12 V) und die rote Leitung (zur Zubehöranschlussschleife) richtig anschließen.
- VOR dem Anschließen der Lautsprecherleitungen des Spannungsversorgungskabels an die Lautsprecher, die Lautsprecherverdrahtung in Ihrem Auto überprüfen.
 - Ist die Lautsprecherverdrahtung wie unten in „Fig. 1“ und „Fig. 2“ abgebildet, das Gerät NICHT mit der Originalverdrahtung der Lautsprecher anschließen, da sonst das Gerät schwer beschädigt wird.
 - Die Lautsprecherverdrahtung erneuern, so daß Sie das Gerät an den Lautsprechern wie in „Fig. 3“ abgebildet anschließen können.
 - Ist die Lautsprecherverdrahtung in Ihrem Auto wie in „Fig. 3“ abgebildet, können Sie das Gerät mit der Originalverdrahtung der Lautsprecher in Ihrem Auto anschließen.
 - Sind Sie sich über die Lautsprecherverdrahtung in Ihrem Auto nicht sicher, wenden Sie sich an Ihren Autohändler.

PRECAUTIONS sur l'alimentation et la connexion des enceintes:

- NE CONNECTEZ PAS les fils d'enceintes du cordon d'alimentation à la batterie; sinon, l'appareil serait sérieusement endommagé.
- Connectez correctement le fil noir (à la masse), le fil jaune (à la batterie de la voiture, 12 V constant) et le fil rouge (à la prise accessoire).
- AVANT de connecter les fils d'enceintes du cordon d'alimentation aux enceintes, vérifiez le câblage des enceintes de votre voiture.
 - Si le câblage des enceintes de votre voiture est comme montré sur la Fig. 1 ou Fig. 2 ci-dessous, NE CONNECTEZ PAS l'appareil en utilisant ce câblage original des enceintes. Si vous le faites, l'appareil sera sérieusement endommagé.
 - Recommencez le câblage des enceintes de façon que vous puissiez connecter l'appareil aux enceintes comme montré sur la Fig. 3.
 - Si le câblage des enceintes de votre voiture est comme montré sur la Fig. 3, vous pouvez connecter l'appareil en utilisant ce câblage original d'enceintes pour votre voiture.
 - Si vous n'êtes pas sûrs du câblage d'enceintes de votre voiture, consulter le concessionnaire de votre voiture.

VOORZORGSMAATREGELEN bij het verbinden van de stroomkabeldraad met de speakers:

- Verbind de speakerdraden van de stroomkabel NIET met de accu van de auto; als u dit wel doet, zal het apparaat ernstige schade oplopen.
- Sluit de zwarte draad (aarde), de gele draad (naar de auto, constant 12 V) en de rode draad (naar de aansluitklem van de accessoire) op de juiste wijze aan.
- VOORDAT u de speakerdraden van de stroomkabel met de speakers verbindt, moet u de bedrading van de speakers in uw auto controleren.
 - Als de bedrading van de speakers eruitziet zoals hieronder staat afgebeeld in Fig. 1 en Fig. 2, mag het apparaat NIET worden aangesloten met behulp van deze oorspronkelijke speakerbedrading. Als u dat wel doet, zal het apparaat ernstige schade oplopen.
 - Pas de bedrading van de speakers aan, zodat u het apparaat met de speakers kunt verbinden, zoals staat afgebeeld in Fig. 3.
 - Als de bedrading van de speakers eruitziet zoals staat afgebeeld in Fig. 3, kunt u het apparaat aansluiten met behulp van de oorspronkelijke speakerbedrading in uw auto.
 - Als u twijfels hebt over de speakerbedrading in uw auto, moet u contact opnemen met uw autodealer.

Connecting the leads / Anschließen der Leitungen / Raccordement des fils / Aansluiting van de gekleurde draden

Twist the core wires when connecting. Die Kerndrähte beim Anschließen verdrehen. Torsader les âmes des fils en les raccordant. Draai de kerndraden om elkaar heen wanneer u ze wilt aansluiten.

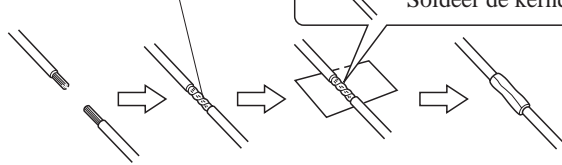

Solder the core wires to connect them securely. Die Kerndrähte anlöten, um sie fest anzuschließen. Souder les âmes des fils pour les raccorder entre eux de façon sûre. Soldeer de kerndraden zodat ze stevig vast zitten.

CAUTION / VORSICHT / PRECAUTION / LET OPI:

- To prevent short-circuit, cover the terminals of the UNUSED leads with insulating tape.
- Zur Vermeidung eines Kurzschlusses die Anschlußklemmen der NICHT VERWENDETEN Leitungen mit Isolierklebeband umwickeln.
- Pour éviter les court-circuits, couvrir les bornes des fils qui ne sont PAS utilisés avec de la bande isolante.
- Om kortsluiting te voorkomen, moet u de aansluitklemmen van ONGEBRUIKTE gekleurde draden met isolatieband bedekken.

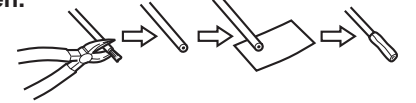

Connections Adding Other Equipment / Anschlüsse zum Hinzufügen von anderer Ausrüstung / Raccordement pour ajouter d'autres appareils / Aansluitingen voor het toevoegen van andere apparatuur

Amplifier / Verstärker / Amplificateur / Versterker

You can connect an amplifier and other equipment to upgrade your car stereo system.

- Connect the remote lead (blue with white stripe) to the remote lead of the other equipment so that it can be controlled through this unit.
- For amplifier only:
 - Connect this unit's line-out terminals to the amplifier's line-in terminals.
 - Disconnect the speakers from this unit, connect them to the amplifier. Leave the speaker leads of this unit unused. (Cover the terminals of these unused leads with insulating tape, as illustrated above.)

Sie können einen Verstärker oder ein anderes Gerät anschließen, um Ihre Autostereoanlage zu erweitern.

- Schließen Sie das Fernbedienungskabel (blau mit weißem Streifen) an das Fernbedienungskabel des anderen Geräts an, so daß es über dieses Gerät gesteuert werden kann.
- Nur für den Verstärker:
 - Die Anschlußklemmen am Ausgang dieses Gerät an den Anschlußklemmen des Eingangs des Verstärkers anschließen.
 - Die Lautsprecher von diesem Gerät abtrennen und am Verstärker anschließen. Die Lautsprecherleitungen dieses Geräts unbenutzt lassen. (Die Anschlußklemmen dieser nicht verwendeten Leitungen mit Isolierklebeband umwickeln, siehe Abbildung oben.)

Vous pouvez connecter un amplificateur ou autre appareil pour améliorer votre système autoradio.

- Connectez le fil de commande à distance (bleu avec bande blanche) au fil de commande à distance de l'autre appareil de façon qu'il puisse être commandé via cet appareil.
- Pour l'amplificateur seulement:
 - Raccorder les bornes de sortie ligne de cet appareil aux bornes d'entrée ligne de l'amplificateur.
 - Déconnectez les enceintes de cet appareil et connectez-les à l'amplificateur. Laissez les fils d'enceintes de cet appareil inutilisés. (Recouvrir les extrémités de ces fils inutilisés avec de la bande isolante comme montré ci-dessus.)

Het is mogelijk om uw autostereosysteem uit te breiden met een versterker of andere apparatuur.

- Verbind de externe kabel (blauw met witte streep) met de externe kabel van het andere apparaat zodat deze op afstand vanaf deze apparaat kan worden bediend.
- Alleen voor een versterker:
 - Verbind de uitgang van het apparaat met de ingang van de versterker.
 - Koppel de speakers van dit apparaat los en verbind ze aan de versterker. Gebruik de speakerdraden van dit apparaat niet. (Plak de aansluitklemmen van deze speakerdraden met isolatieband af zoals hierboven is afgebeeld.)

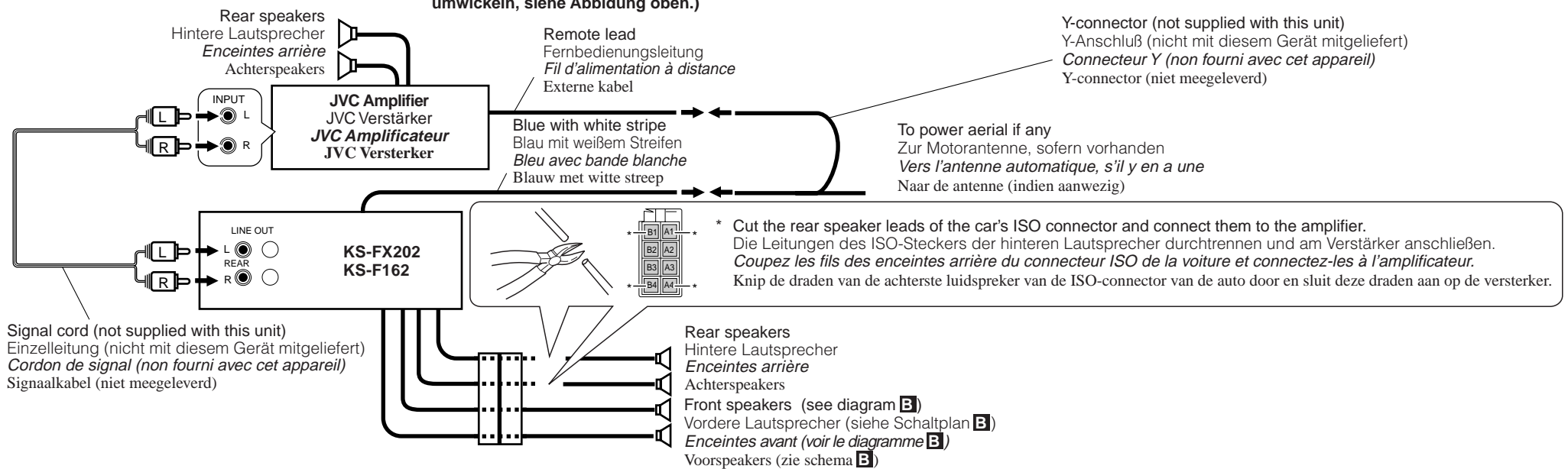

CD changer / CD-Wechsler / Changeur CD / CD-wisselaar

Only for KS-FX202:

You can connect a JVC CD changer. For the connections, refer to the instructions supplied with them.

Nur für KS-FX202:

Sie können einen CD-Wechsler von JVC. Weitere Informationen über den Anschluß können Sie der Bedienungsanleitung entnehmen, die dem jeweiligen Gerät beiliegt.

Seulement pour le KS-FX202:

Vous pouvez connecter un changeur CD JVC. Pour les connexions, référez-vous aux modes d'emploi qui les accompagnent.

Alleen voor KS-FX202:

Het is mogelijk een JVC CD-wisselaar aan te sluiten. Zie de instructies van deze apparaten voor meer informatie over het tot stand brengen van deze aansluiting.

Connecting cord supplied with your CD changer
Verbindingskabel, dat zum Lieferumfang des CD-Wechsler gehört
Cordon de connexion fourni avec votre changeur CD
Verbindingskabel die met de CD-wisselaar wordt meegeleverd

KS-FX202

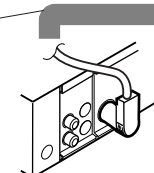

JVC CD changer
CD-Wechsler von JVC
Changeur CD JVC
JVC CD-wisselaar

CAUTION / VORSICHT / PRECAUTION / LET OPI:

- Before connecting the CD changer, make sure that the unit is turned off.
- Bevor Sie den CD-Wechsler anschließen, vergewissern Sie sich, daß das Gerät ausgeschaltet ist.
- Avant de connecter le changeur CD, s'assurer que l'unité est éteinte.
- Zorg ervoor dat de apparat is uitgeschakeld alvorens u de CD-wisselaar aansluit.

TROUBLESHOOTING

FEHLERSUCHE

EN CAS DE DIFFICULTES

PROBLEMEN OPLOSSEN

- The fuse blows.
 - * Are the red and black leads connected correctly?
- Power cannot be turned on.
 - * Is the yellow lead connected?
- No sound from the speakers.
 - * Is the speaker output lead short-circuited?
- Sound is distorted.
 - * Is the speaker output lead grounded?
 - * Are the "-" terminals of L and R speakers grounded in common?
- Unit becomes hot.
 - * Is the speaker output lead grounded?
 - * Are the "-" terminals of L and R speakers grounded in common?

- Die Sicherung brennt durch.
 - * Sind die roten und schwarzen Leitungen richtig angeschlossen?
- Stromversorgung kann nicht eingeschaltet werden.
 - * Ist die gelbe Leitung angeschlossen?
- Kein Ton aus den Lautsprechern.
 - * Ist die Lautsprecherausgangsleitung kurzgeschlossen?
- Ton verzerrt.
 - * Ist die Lautsprecherausgangsleitung geerdet?
 - * Sind die (-) Anschlußklemmen der linken und rechten Lautsprecher zusammen geerdet?
- Gerät wird heiß.
 - * Ist die Lautsprecherausgangsleitung geerdet?
 - * Sind die (-) Anschlußklemmen der linken und rechten Lautsprecher zusammen geerdet?

- Le fusible saute.
 - * Les fils rouge et noir sont-ils raccordés correctement?
- L'appareil ne peut pas être mise sous tension.
 - * Le fil jaune est-elle raccordée?
- Pas de son des enceintes.
 - * Le fil de sortie d'enceinte est-il court-circuité?
- Le son est déformé.
 - * Le fil de sortie d'enceinte est-il à la masse?
 - * Les bornes "-" des enceintes gauche et droit sont-elles mises ensemble à la masse?
- L'appareil devient chaud.
 - * Le fil de sortie d'enceinte est-il à la masse?
 - * Les bornes "-" des enceintes gauche et droit sont-elles mises ensemble à la masse?

- De zekering slaat door.
 - * Zijn de rode en de zwarte draden op de juiste manier aangesloten?
- De stroom kan niet worden ingeschakeld.
 - * Is de gele draad aangesloten?
- Er komt geen geluid uit de speakers.
 - * Is de uitgaande speakerdraad kortgesloten?
- Het geluid wordt vervormd.
 - * Is de uitgaande speakerdraad geaard?
 - * Zijn de minpolen van de linker- en de rechterspeakers gemeenschappelijk geaard?
- Het apparaat raakt verhit.
 - * Is de uitgaande speakerdraad geaard?
 - * Zijn de minpolen van de linker- en de rechterspeakers gemeenschappelijk geaard?